

DEUS[®] V5

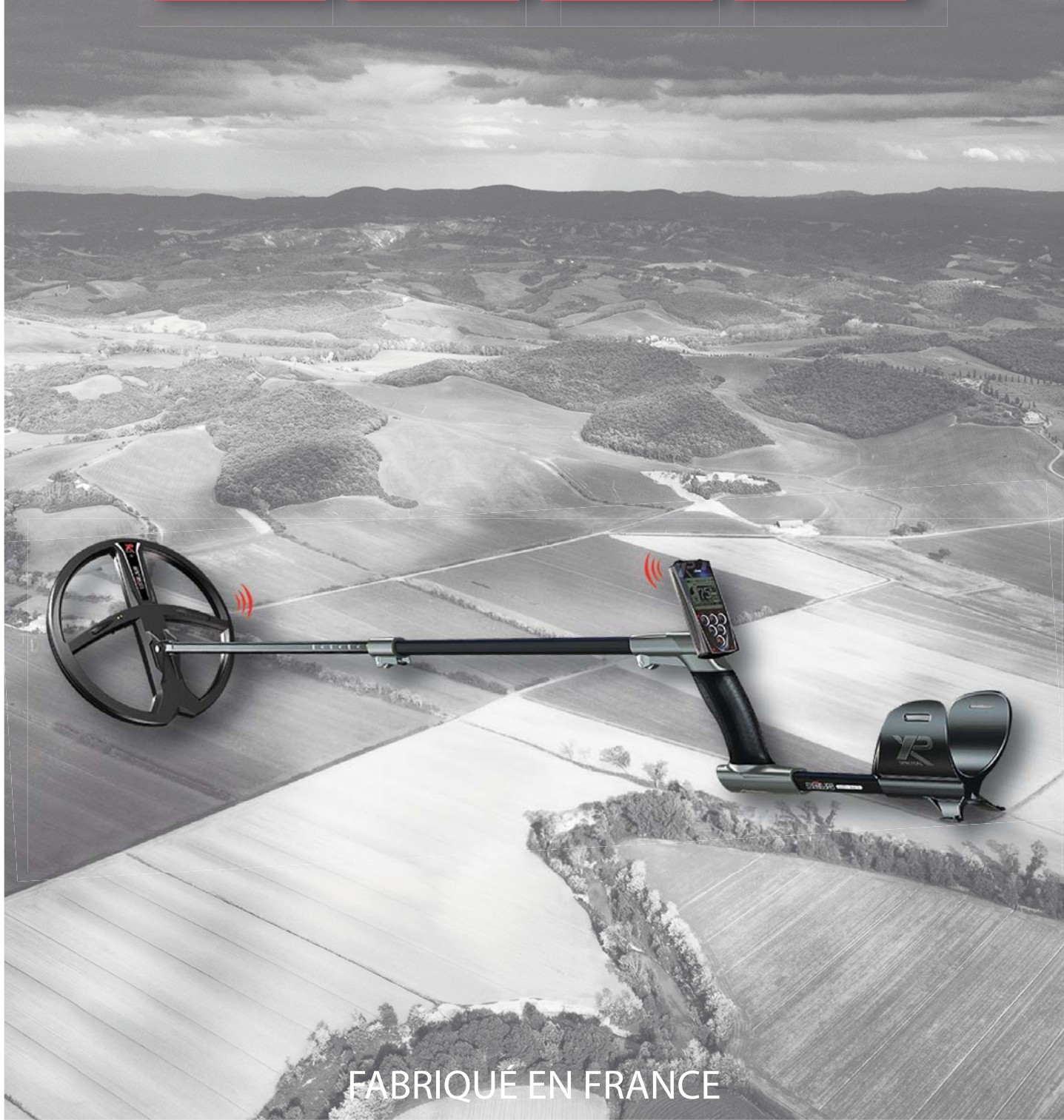

FABRIQUÉ EN FRANCE

MANUEL D'UTILISATION



INTRODUCTION TECHNIQUE — Page 02	CASQUES SANS FIL
	Menu — Page 25
LISTE DES PIECES — Page 03	Discrimination-Sensibilité-SOL (GND)
ASSEMBLAGES — Page 03	Fréquence-Tonalités-Volume-Coil
	Appairer un nouveau disque — Page 26
DESCRIPTIF TELECOMMANDE — Page 05	Suppression d'un disque — Page 26
PROGRAMMES D'USINE — Page 06	Programmes d'usine — Page 27
MISE EN ROUTE — Page 07	Sauvegarder ou supprimer un programme — Page 27
	Remplacement du Backphone — Page 27
MENU	Appairer / Désappairer un PIN POINTER — Page 27
Discrimination — Page 08	
Discrimination IAR (Gold Field) — Page 09	ALIMENTATION - BATTERIE
Sensibilité — Page 09	Témoins batterie — Page 28
Fréquence — Page 09	Autonomie — Page 28
Vol fer — Page 10	Temps de charge — Page 28
Réactivité — Page 10	USB chargeur — Page 29
Réponse Audio — Page 12	Durée de vie des batteries — Page 29
Notch — Page 12	Remplacement des batteries — Page 30
	Précautions de sécurité — Page 30
SOL	
Généralités — Page 13	EXPERT
Manuel — Page 13	Multi-Tons — Page 31
Pompage — Page 14	Pitch — Page 31
Prog. 10 Gold Field — Page 14	Full Tones — Page 31
Tracking — Page 15	Multi-Tons, Seuils et Tonalités — Page 32
Plage — Page 15	Puissance TX — Page 32
	Saturation audio — Page 33
STATIQUE — Page 16	Décalage des fréquences — Page 33
	Silencieux — Page 34
OPTION	Multi-Notch — Page 34
Pinpointer MI-6 — Page 17	Notch sol / Sol sensibilité — Page 35
Programmes — Page 19	
Disques — Page 19	CONSEILS PRATIQUES — Page 36
Appairer un nouveau disque — Page 20	PRECAUTIONS D'EMPLOI — Page 37
Suppression d'un disque — Page 20	PROBLEMES ET SOLUTIONS — Page 38
Configuration — Page 21	CARACTERISTIQUES — Page 39
Haut parleur — Page 21	ACCESSOIRES OPTIONNELS — Page 40
Durée éclairage — Page 21	NOMENCLATURE — Page 41
Contraste — Page 21	PROGRAMMES D'USINE — Page 42
Heure — Page 21	REGLAGES UTILISATEUR — Page 44
Profil — Page 21	RECOMMANDATIONS / LOI — Page 46
ID Norm — Page 22	DECLARATION DE CONFORMITE — Page 46
APPLICATION GO TERRAIN — Page 23	GARANTIE - TRANSPORT AERIEN — Page 48
Mise à jour — Page 23	

FÉLICITATIONS POUR L'ACHAT DE VOTRE DÉTECTEUR DE MÉTAUX XP ET BIENVENUE DANS LE MONDE DE LA RECHERCHE ET DE L'EXPLORATION

Vous avez investi dans un détecteur de haute technologie aux performances extrêmes, conçu et développé en France. De ce fait, vous participez à l'évolution de la recherche dans le domaine de la détection des métaux entreprise par notre société. Nous vous en remercions.

INTRODUCTION TECHNIQUE

Dèus constitue une innovation dans la façon de concevoir un détecteur de métaux en proposant une architecture en trois éléments communiquant par liaison radio numérique. Dans ce nouveau concept, le disque, la télécommande et le casque audio ont été rendus autonomes par l'intégration de batteries lithium de très faible encombrement, mais de forte capacité.

Un circuit électronique ultra-miniaturisé, intégré au disque de détection, numérise et analyse les signaux, ces données sont ensuite envoyées en temps réel au casque et à la télécommande par liaison radio numérique. Ainsi, le signal est traité à la source et n'est plus véhiculé par liaison filaire, ce qui améliore grandement la qualité de l'information.

L'intégration de composants issus de technologies de pointe, comme l'instrumentation scientifique, a permis de réaliser un détecteur numérique puissant, rapide, léger, compact et entièrement paramétrable.

Que vous soyez un utilisateur expérimenté ou un débutant, Dèus vous laisse le choix d'intervenir ou non dans ses paramètres. Des programmes d'usine performants permettront à tous une prise en main immédiate, mais les plus chevronnés accéderont à des réglages plus poussés grâce à une interface intuitive.

Ce que l'on va appeler communément dans ce manuel « la télécommande » est en fait l'interface utilisateur appelée « boîtier de commande » sur les détecteurs traditionnels. Elle permet de paramétrer l'ensemble des multiples fonctions du détecteur en finesse grâce à son interface graphique, elle peut aussi recevoir des mises à jour programme par sa prise USB (via internet).

Dèus présente aussi la particularité de pouvoir fonctionner sans la télécommande uniquement avec le casque sans fil dans une configuration encore plus compacte et légère !

Le casque intègre comme la télécommande, tous les composants nécessaires à la détection, c'est un vrai boîtier de commande à lui seul, mais ultra miniature et étanche à la pluie ! Il deviendra maître en l'absence de la télécommande et vous permettra par son biais de paramétrer le détecteur. Par le casque, vous pourrez alors allumer, éteindre Dèus, ajuster les principaux réglages de détection comme la sensibilité, la discrimination, les effets de sol, les tonalités, la fréquence (de 4kHz à 80 kHz suivant les disques accessoires), le volume etc... mais aussi sélectionner des programmes d'usine ou ceux créés au préalable avec la télécommande !

Que vous cherchiez avec ou sans la télécommande, les performances seront les mêmes!

Enfin, la nouvelle canne **XP** brevetée, bénéficie des avantages cumulés d'une canne en S et d'une canne droite télescopique. Elle vous permet de déployer ou replier votre appareil en quelques secondes et de changer de disque en un instant.

Son ergonomie a été particulièrement étudiée, pour apporter confort et praticité à l'utilisateur : longueur ajustable au millimètre, angle de prise en main amélioré et poignée en rubber anatoformé pour un maintien ferme et maîtrisé.

Vous voilà désormais prêts pour une nouvelle aventure !

LISTE DES PIÈCES (version complète)

Contenu du carton

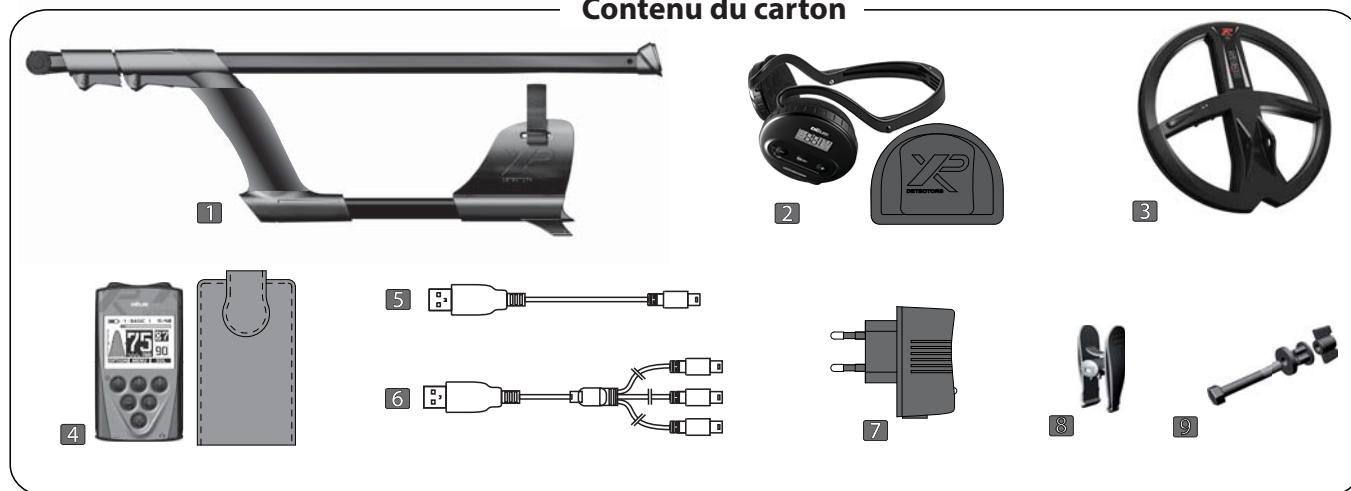

- 1** Une canne télescopique assemblée (sujet à la version achetée)
- 2** Un casque sans fil dans sa boîte de rangement (sujet à la version achetée)
- 3** Un disque de détection avec son protège-disque
- 4** Une télécommande avec son étui (sujet à la version achetée)
- 5** Un câble USB > mini B pour mise à jour (uniquement version télécommande)
- 6** Un câble de connexion USB vers 3 mini B pour la charge
- 7** Un bloc secteur pour la charge des éléments (uniquement version télécommande)
- 8** Une pince de connexion pour la charge du disque
- 9** Un kit de visserie

ASSEMBLAGES

	<p>Montage du repose bras.</p>
	<ul style="list-style-type: none"> 1 Enlever le cache de protection 2 Mise en place de la télécommande 3 Retrait de la télécommande

DISQUES

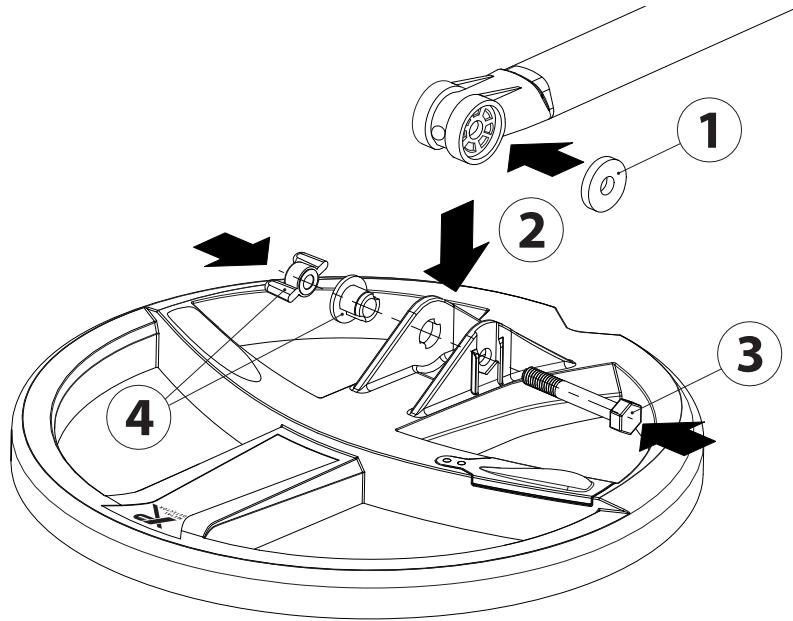

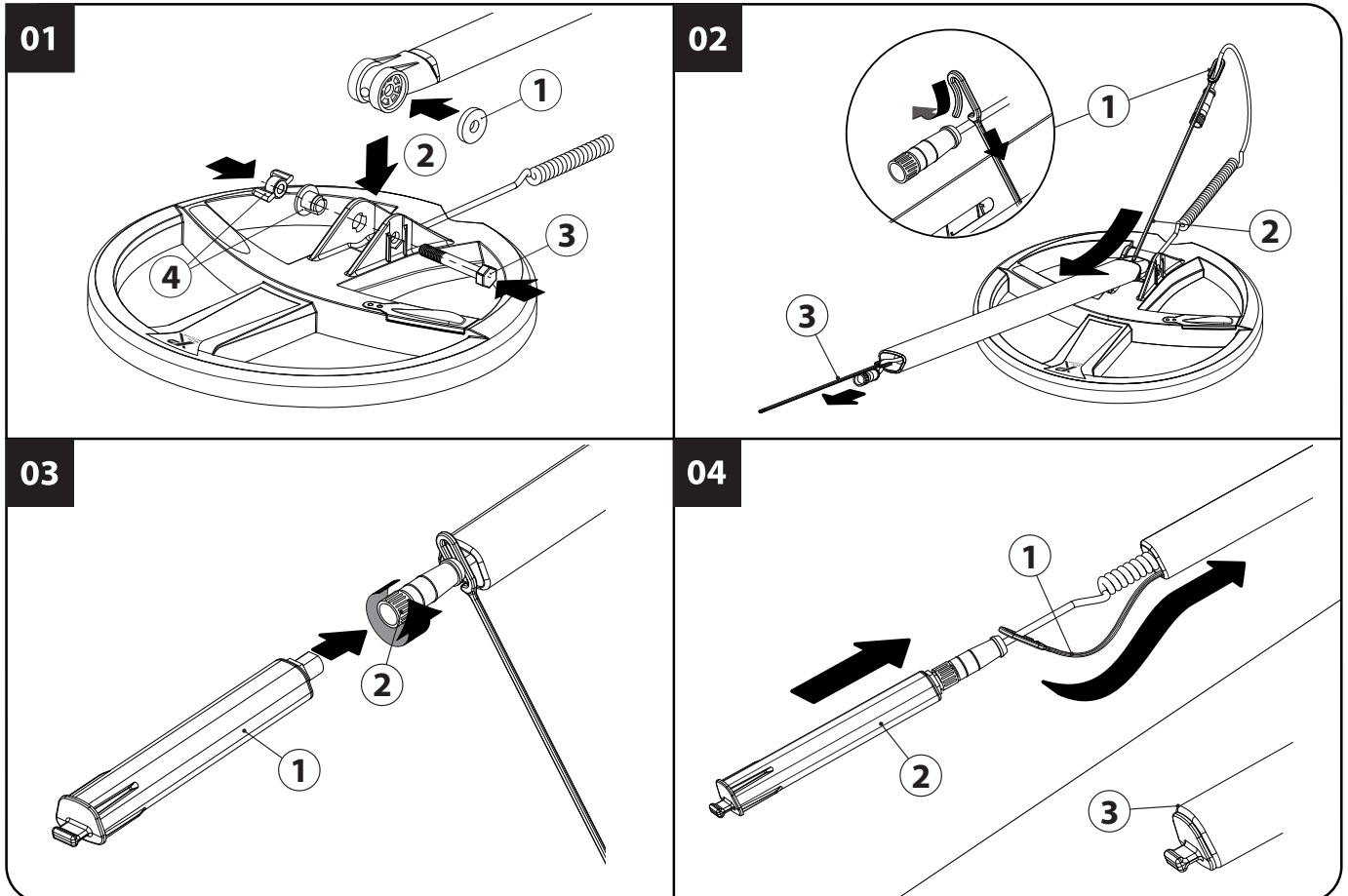

DISQUES HF

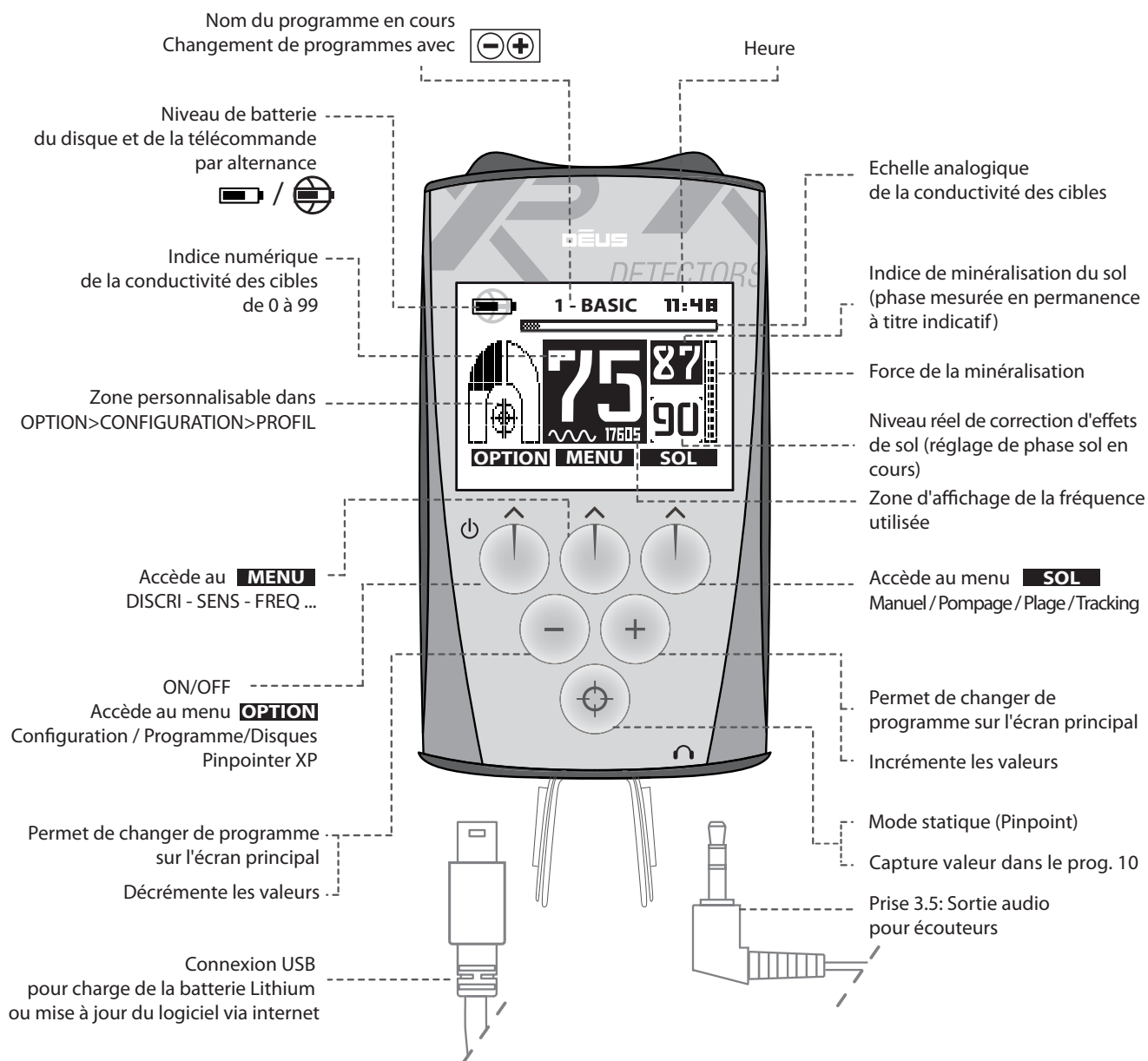

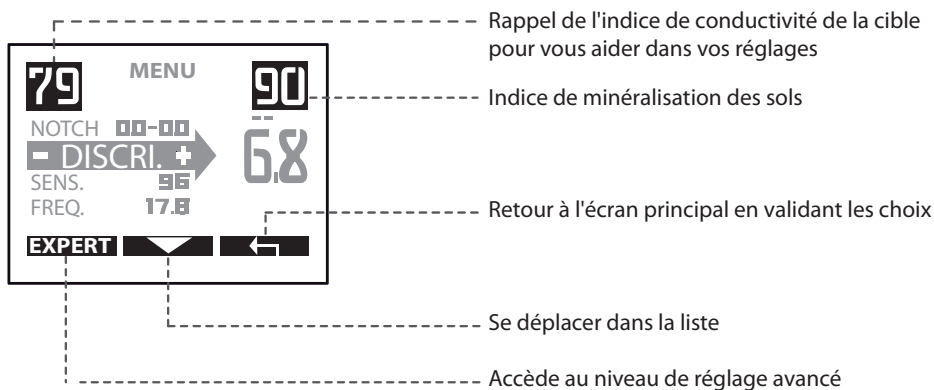

Exemple de page secondaire



- 1 - BASIC** ----- Usage général
- 2 - GMPOWER** ----- Paramètre similaire au détecteur XP GoldMaxx Power, performant et rapide.
- 3 - DEUS FAST** ----- Plus sélectif, petites cibles, terrains pollués de ferreux.
- 4 - PITCH** ----- Sonorité nerveuse variant en fréquence et en amplitude en fonction de la force du signal.
- 5 - G-MAXX** ----- Paramètres proches du détecteur XP G-Maxx1, rapidité moyenne, performant sur grosses masses et monnaies de bonne conductivité.
- 6 - DEEP** ----- Programme « pro » pour une recherche de cibles profondes. Discrimination modérée et traitement du signal spécifique.
- 7 - WET BEACH** ----- Plages humides, nécessite cependant un calage en situation des effets de sol, par pompage ou en manuel (pg 13).
- 8 - DRY BEACH** ----- Paramétré pour mieux passer sur sable sec.
- 9 - HOT** ----- Programme tous métaux basé sur le mode Full Tones
- 10 - GOLD FIELD** ----- Met en œuvre une stratégie de détection différente destinée à la recherche sur terrains aurifère fortement minéralisés (pépites d'or etc...). Dans ces sols, les cibles sont perçues le plus souvent comme des valeurs de sol ou de ferreux, d'autant plus qu'elles sont enterrées profondément. Pour vous permettre d'aller plus profond dans ces conditions, le programme « Gold Field » utilise un vrai mode Tous Métaux permettant d'accepter toute une zone sol habituellement inhibée (Full Range). Au lieu de rejeter toutes les valeurs Sol en dessous de la valeur de réglage (comme sur les détecteurs conventionnels), il ne rejette que la valeur de sol ambiante, sur laquelle vous devez précisément le régler. Pour faciliter ce réglage des effets de sol, la touche  permet par une simple pression de faire une acquisition immédiate de la valeur Sol lors d'un ou 2 pompages. Dans ce programme certaines fonctions ne sont plus actives et sont remplacées par d'autres spécifiques comme :

- La Discrimination IAR (Iron amplitude rejection): Discrimination d'amplitude réglable de 0 à 5. Elle ne s'applique qu'aux signaux de forte amplitude (ferreux peu profonds), ceci permet de ne pas rejeter les cibles éloignées qui sonnent comme des ferreux lorsque elles sont enfouies dans des sols minéralisés.

- L'acquisition immédiate de la valeur sol (Grab), par pression rapide sur la touche Pinpoint (tout en pompant le disque au sol).

Note : L'affichage de la conductivité est conservé, ce qui a l'avantage de travailler en tout métaux avec reconnaissance visuelle (valable sur les cibles proches).

Note : Sur terrain normaux faiblement minéralisés ce programme ne présente pas d'intérêt, sauf celui de travailler en tout métaux.

Après avoir chargé votre appareil (pg 29)



1
Allumez la télécommande
Eloignez le disque de toute
surface métallique



2
Validez ou non
l'usage du haut-parleur



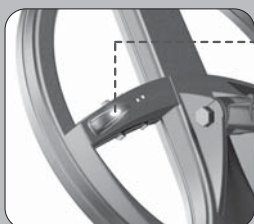

3
Allumez le casque







La led indique le réveil du disque par une série de flashes lumineux. Une fois le calibrage effectué, le disque devient opérationnel et se met à flasher chaque seconde.

Par défaut vous utilisez le programme d'usine **1 - BASIC** qui convient à un usage général.

A l'aide de   vous pouvez tester un autre des 10 programmes d'usine.

Pour éteindre Dèus

1 Appuyez 2 secondes sur la touche  de la télécommande.

2 Appuyez simultanément sur les touches    du casque.

Note : N'allumez pas Dèus avec le disque proche d'une surface métallique, dans votre voiture, ou encore en position canne repliée, car cela pourrait perturber son étalonnage et entraînerait un fonctionnement anormal. Si le cas se présente, éteignez et rallumez le loin de grosses masses métalliques. Cependant cela ne présente aucun risque pour le matériel ou son électronique!

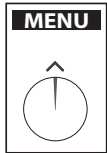

Réglage des principaux paramètres de détection

- 1 Pressez **MENU**
- 2 Faites défiler le menu avec

DISCRIMINATION

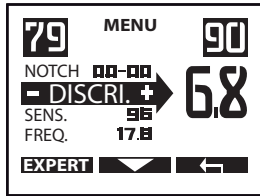

- 1 Ajuster le niveau de Discrimination de -6.4 à 99 avec
- 2 Sortez avec pour revenir à l'écran principal.

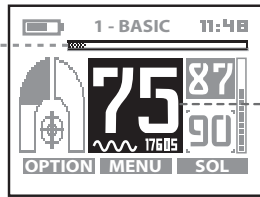

L'échelle de conductivité des cibles métalliques ci-dessous (0 – 99), vous permettra de mieux appréhender la plage de discrimination et ses limites. Cette échelle vous permet aussi de faire le lien avec l'affichage numérique des cibles de la page principale de la télécommande.

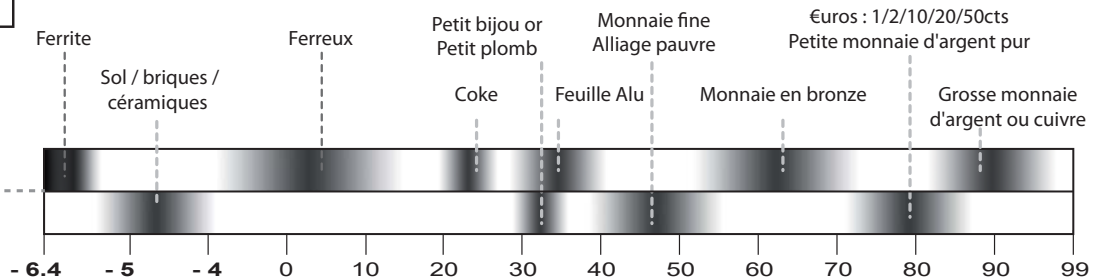

En augmentant la valeur de discrimination, vous rejetterez progressivement toutes les cibles qui auront une conductivité inférieure au réglage. Par exemple, si vous ajustez la discrimination à 10, vous rejetterez les ferreux ayant une valeur de 0 à 10, si vous ajustez à 40 les petits papiers d'aluminium ayant une conductivité inférieure à 40 seront aussi éliminés. Si vous souhaitez rejeter d'autres déchets ayant une conductivité plus forte comme par exemple les tirettes de cannettes en aluminium, le plomb ou les cartouches de chasse en cuivre (60-75), il vous faudra alors accepter de perdre certaines cibles de métal noble ayant des conductivités similaires ou proches. L'alternative consiste à rester sur un niveau de discrimination bas entre 5/10 et d'utiliser soit:

- 1/ L'affichage numérique des cibles pour en quelque sorte discriminer visuellement une catégorie de cibles.
 - 2/ Le mode Multi-tons permettant de discriminer par une tonalité choisie les cibles indésirables.
- Dans ces deux cas vous restez décisionnaire et libre de creuser ou non.

Note : En fonction de la fréquence utilisée la conductivité d'une cible est perçue différemment par le détecteur. L'affichage peut donc varier suivant la fréquence.

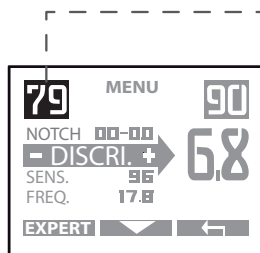

Note : La plage de 0 à 10 concerne le rejet des ferreux. Pour plus de précision cette plage possède un chiffre après la virgule de -6.4 à 9.9, ce qui offre 164 niveaux de réglage dans les ferreux.

Note : Vous remarquerez dans plusieurs menus et notamment en haut à gauche de la page Discr, que le rappel de l'indice de conductivité de cible vous procure une aide dans l'ajustement du niveau de discrimination.

DISCRIMINATION IAR (Prog.10 GOLD FIELD)

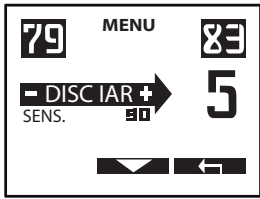

Prog. 10 GOLD FIELD utilise une Discrimination différente (IAR: Iron amplitude rejection). La discrimination est réglable de 0 à 5, permettant de rejeter les ferreux à proximité de la surface, tout en acceptant les ferreux éloignés. En augmentant la valeur de discrimination, vous accentuez la réjection des ferreux distant. Les pépites d'or profondément enfouies sur terrain minéralisé génèrent une signature similaire aux ferreux. Pour ce type de recherche il est donc conseillé de régler la discrimination la plus basse possible.

SENSIBILITE

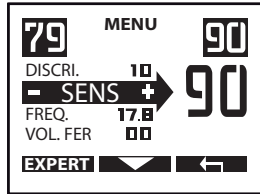

1 Ajustez le niveau de Sensibilité de 0 à 99 avec

2 Sortez avec pour revenir à l'écran principal.

Pour simplifier, on résume souvent cette fonction à un réglage de puissance de l'appareil. Mais c'est inexact, la sensibilité est en fait le réglage qui, comme son nom l'indique, détermine le degré de sensibilité de l'appareil. Elle agit après réception du signal par la bobine réceptrice. Néanmoins, en pratique, le résultat est un peu le même, car augmenter la sensibilité d'un appareil lui permet de percevoir la présence de cibles plus éloignées. Ce réglage n'a pas d'incidence sur la puissance émise.

Les niveaux les plus usuels de sensibilité varient en général de 70 à 90. N'hésitez pas à la réduire si des parasites perturbent le détecteur, ce qui est fréquent près de lignes électriques, clôtures, relais hertziens, téléphones mobiles, ordinateurs, téléviseurs etc...

Ne testez pas votre appareil chez vous car les perturbations électromagnétiques sont nombreuses en milieu urbanisé ainsi que les pollutions métalliques.

FREQUENCE

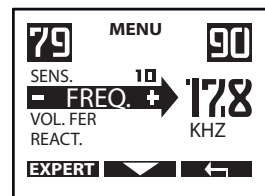

1 Sélectionnez la Fréquence avec

2 Sortez avec pour revenir à l'écran principal.

DEUS vous offre le choix entre plusieurs fréquences de détection qui couvrent l'essentiel des besoins en détection de 4 kHz à 80 kHz. En fonction des disques accessoires, les fréquences seront différentes. Elles vous permettront d'adapter finement votre recherche aux particularités du terrain et aux cibles à détecter.

Voici un exemple non exhaustif ou une tendance des cibles les mieux détectées en fonction de la fréquence:

4 kHz	Grosses masses notamment ferreuses et non ferreuses. Monnaie de conductivité et de taille correcte. Toutes autres cibles de taille moyenne voir relativement petites sur terrain non minéralisé et peu pollué de ferreux. Bon pour les masses ferreuses et pour le militaria.
8 kHz	Usage général. Monnaies et grosses masses, militaria. Cibles de taille moyennes et petites sur terrain peu minéralisé.
12 à 15 kHz	Usage général, petites monnaies. Monnaies de toutes tailles sur terrain moyennement à minéralisé.
18 à 80 kHz	Petites monnaies et monnaies très fines, monnaies de faible conductivité, pépites d'or, plomb, anneaux, petites cibles sur terrain minéralisé et pollué de ferreux. Discrimine (distingue) plus facilement les cokes (charbons). Plus instable sur des terrains non minéralisés et humides.

VOLUME FER

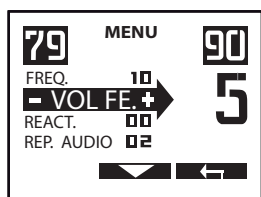

1 Ajustez le Volume Fer de 0 à 5 avec 

2 Sortez avec  pour revenir à l'écran principal.

Vous avez la possibilité de contrôler le volume sonore de la tonalité grave qui correspond aux ferreux. Cela permet, selon le cas, d'accorder plus d'attention aux autres sons, en baissant ceux des ferreux. A l'inverse certains préféreront mieux entendre les signaux graves des ferreux, sachant que de bonnes cibles en limite de portée sur un terrain minéralisé généreront quelques fois un son grave de faible amplitude.

- A 0 la tonalité grave est coupée.

- A 5 la tonalité grave aura un niveau sonore équivalent aux autres tonalités.

Note : Si le seuil de **Discr** est trop bas comme **0** ou **2**, la majorité des ferreux sonneront non pas grave, mais médium car vous serez quasiment en mode tout métaux. Dans ce cas, l'utilisation du Volume Fer sera de peu d'intérêt.

REACTIVITE

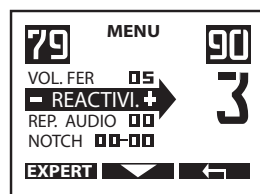

1 Ajustez la Réactivité de 0 à 5 avec 

2 Sortez avec  pour revenir à l'écran principal.

La **Réactivité** est un paramètre essentiel qui conditionne le comportement du détecteur en termes de vitesse d'analyse et de sélectivité (pouvoir de séparation entre les cibles). Si un sol est truffé de ferreux, de ferrites ou d'autres débris minéralisés, la pénétration du sol est en général réduite et la capacité d'un détecteur à repérer des cibles proches de ferreux aussi. Dans ces conditions, Dèus vous permet de choisir un niveau de réactivité élevé qui vous sera précieux pour accélérer l'analyse des signaux.

Au contraire, si le terrain est propre, il sera approprié de ralentir la **Réactivité** et le balayage, afin d'être plus sensible aux masses profondes et pénétrer davantage. Ceux qui connaissent le Gold Maxx Power ont un avant goût de la réactivité des détecteurs **XP**, avec Dèus vous pouvez maintenant ajuster le paramètre **Réactivité** pour le rendre encore plus sélectif. Dèus est un détecteur particulièrement rapide et sélectif !

A titre d'exemple et pour vous permettre de mieux comprendre les niveaux de réactivité proposés, notez que les détecteurs du marché ont pour la plupart, une réactivité équivalente proche du niveau **1** de Dèus, par exemple le Gold Maxx ou les ancien XP sont dans ce cas. Le Gold Maxx Power lui a une réactivité équivalente au niveau **2** de Dèus.

REACTIVITE (suite)

Tendances de réglages conseillés:

0	Grosses masses et monnaies, sur terrains non pollués de ferreux.
1	Grosses masses et monnaies, sur terrains peu pollués de ferreux, et usage général.
2	Usage général.
2.5	Usage général, Sol difficile pollué de ferreux.
3	Sol difficile pollué de ferreux, ferrites...
4/5	Sol très difficile, très pollué de ferreux, ferrites, sensibilité aux petites cibles.

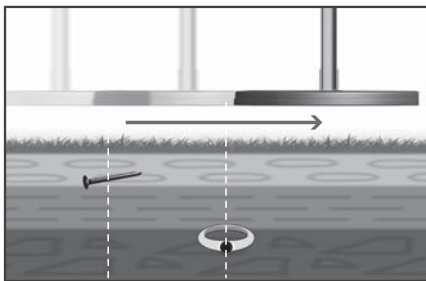

Exemple

Passage du disque sur un ferreux proche de la surface puis sur une cible de métal noble (bague).

R
E
A
C
T
I
V
I
T
E

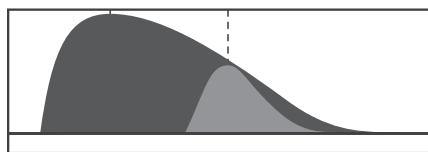

Avec un niveau de réactivité bas, le ferreux est perçu longtemps, si bien qu'il masque totalement la bague.

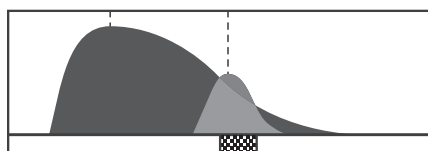

Un niveau moyen de réactivité permet de commencer à discerner la bague. Le signal audio indique partiellement la cible.

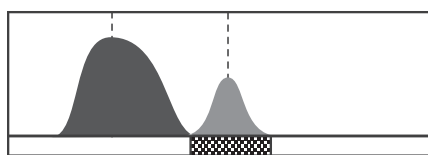

Un niveau haut de réactivité permet de différencier totalement la bague du ferreux. Le signal audio indique pleinement la cible.

En termes de performances pures, les portées de détection les plus importantes sont obtenues avec des niveaux bas de réactivité, malgré tout vous trouverez plus de cibles et irez plus profond sur terrain minéralisé avec des niveaux moyens ou hauts de réactivité. Ne vous fiez donc pas uniquement aux performances dans l'air.

En fonction de la réactivité, la durée du signal audio varie au passage d'une cible:

Réactivité basse (0 à 2) = Son long

Réactivité haute (2.5 à 5) = Son court



Bien sûr la durée des faux signaux (craquements des ferreux par exemple), variera aussi en proportion. Ne changez donc pas en permanence de niveau de Réactivité, au risque de déstabiliser votre appréciation sonore entre bons et mauvais sons.

REPONSE AUDIO

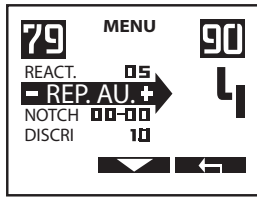

1 Ajustez la Réponse Audio de 0 à 7 avec

2 Sortez avec pour revenir à l'écran principal.

La Réponse Audio vous permet d'amplifier le volume sonore des cibles lointaines et donc d'y être plus attentif. Cela procure une sensation de puissance, malgré tout cela n'amènera pas de profondeur supplémentaire car ce paramètre n'agit que sur la courbe sonore (plage dynamique des sons).

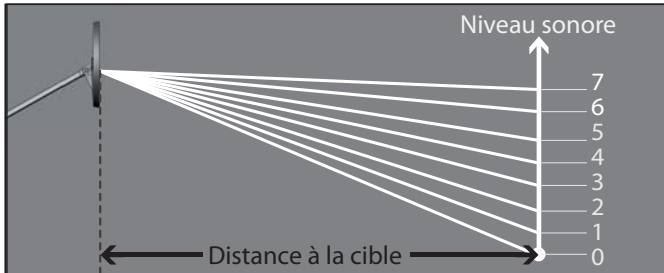

Note : En augmentant la Réponse Audio, vous amplifiez aussi les petits faux signaux parasites.

Note : En augmentant la Réponse Audio, vous compressez la plage dynamique et réduisez donc l'appréciation de la distance d'une cible.

NOTCH

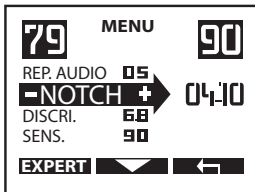

Le Notch est un complément à la discrimination, il permet de rejeter une fenêtre de cibles alors que la discrimination rejette toutes les cibles en dessous d'un seuil. Exemple: Si vous remarquez une cible indésirable redondante sur le terrain, vous pouvez alors choisir de ne rejeter que cette famille de conductivité et continuer d'accepter les cibles de conductivité plus hautes et plus basses.

1 Si la cible de référence affiche une conductivité de 37, ajustez avec la valeur du Notch à 34-40. Toutes les cibles ayant une conductivité comprise entre 34 et 40 seront alors silencieuses.

2 Sortez avec pour revenir à l'écran principal.

Note : La fenêtre de rejet a une largeur par défaut de 6 points.

SOL

Généralités

Les différents niveaux de minéralisation du sol que vous rencontrerez au cours de vos prospections pourront parfois affecter les performances de votre détecteur. Il peut par exemple s'agir de minéralisations d'origine naturelle de type magnétique: oxyde de fer, ferrites, magnétites, ou de minéralisations ponctuelles liées à d'anciens lieux d'occupation humaine (elles aussi magnétiques) : foyers, terres cuites, ferrites, scories etc. Ou encore des minéralisations de bords de mer qui pourront aller du grade magnétique (sables noirs) au grade conducteur électrique (eau salée) suivant les plages et les régions. Si vous êtes expérimenté dans la détection des métaux, peut-être souhaitez vous optimiser votre recherche de manière à mieux pénétrer certains de ces sols minéralisés. Sur terrains magnétiques ayant une minéralisation relativement homogène, un réglage adapté des effets de sol améliorera la pénétration en réduisant l'amplitude des signaux sol renvoyés par les circuits de réception. Ce "réglage adapté"consistera à positionner votre valeur de réglage d'effet de sol sur la valeur moyenne du sol prospecté en ajoutant 1 ou 2 points pour ne pas trop entendre le sol. Dans le prog. 10 GOLD FIELD, en revanche il est impératif de se régler exactement sur la valeur sol.

Généralités (suite)

⚠ Le réglage d'effets de sol est le paramètre qui nécessite le plus d'expérience du terrain, nous vous conseillons de lire attentivement ce chapitre et de n'utiliser les différents modes d'effets de sol qu'à bon escient, en vous faisant votre propre expérience du terrain. Par défaut, restez en mode manuel à 90 en terre intérieure et sur plage (sable sec). Sur plage humide ajustez le sol à 25.

Note : Si le terrain n'est pas minéralisé (cf. bargraph force de la minéralisation), il est inutile de chercher à ajuster vos effets de sol à un niveau autre que 90, le sol ne renvoyant aucun écho parasite significatif, les performances seront optimales même au niveau 90 et vous réduirez ainsi les perturbations dues au sol et aux chocs.

Sur l'écran principal :

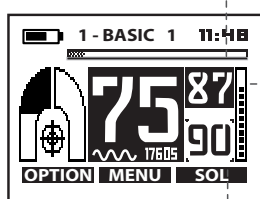

L'indice de minéralisation du sol (phase mesurée en permanence à titre indicatif).

Force de la minéralisation. Plus elle est élevée plus le terrain est minéralisé, pompez le disque au sol plusieurs fois pour évaluer avec plus de précision la force de la minéralisation. Si le niveau de minéralisation est faible, il est d'autant moins utile de procéder au réglage de phase.

Le niveau réel de correction d'effets de sol (réglage de phase effectif en cours)

SOL



1 Pressez sol

4 modes vous sont proposés:

MANUEL - POMPAGE - TRACKING - PLAGÉ (ON/OFF)

Mode MANUEL

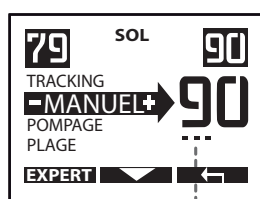

1 Allez sur **Manuel** avec

2 Ajustez avec

3 Sortez avec

Vous pouvez ajuster manuellement les niveaux de rejection du sol de 60 à 95 (**en mode plage OFF**) et de 0 à 30 (**en mode plage ON**).

Chaque niveau de réjection du sol de 60 à 95 possède des positions intermédiaires afin de permettre un pistage du sol encore plus précis.

En diminuant ce chiffre vers 86 vous commencerez à ressentir les ferrites et les chocs du disque pourront amener des faux signaux. Plus bas, entre 75/85, les terres cuites et le sol en lui-même commenceront à perturber votre appareil.

Note : Si vous n'êtes pas expérimenté dans la pratique des effets de sol, nous vous suggérons vivement de vous limiter à un réglage manuel de 90 qui représente le réglage par défaut et le niveau de référence conseillé le plus stable en terre intérieure. Des niveaux plus bas que 90 amèneront toujours plus d'instabilités.

Mode POMPAGE

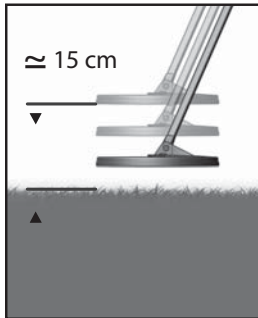
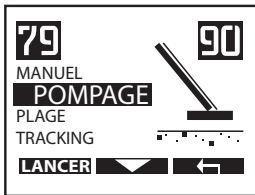

- 1 Allez sur **Pomp** avec
- 2 Appuyez sur **LANCER** et pompez le disque au sol plusieurs fois jusqu'à obtenir l'affichage **MESURE VALIDE** -----

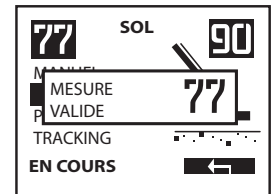

- 3 Sortez avec

Le procédé de pompage est une méthode semi-automatique permettant de régler les effets de sol sur une zone que vous aurez déterminée vous-même comme représentative du niveau moyen du terrain prospecté. Dès lors, la valeur de sol mesurée est rentrée en mémoire et est utilisée comme nouvelle valeur d'effet de sol. Si cette valeur ne vous convient pas ou amène trop d'instabilités, vous pourrez recommencer sur une autre zone ou basculer en mode manuel en ajoutant par exemple quelques points de rejet supplémentaires.

Note : Si une cible métallique est détectée au moment du pompage ou si votre terrain n'est pas suffisamment minéralisé pour qu'il puisse en extraire une valeur suffisante, le message "**MESURE IMPOSSIBLE**" s'affichera. L'ancienne valeur d'effet de sol sera conservée. En général, ce sont les ferreux parfois omniprésents qui vous gêneront, changez alors de place et relancez le mode Pompage.

Note : Sur un sol peu ou pas minéralisé, il n'est pas utile d'ajuster les effets de sol, restez alors sur 90 pour plus de stabilité.

Mode POMPAGE PROG. 10 GOLD FIELD

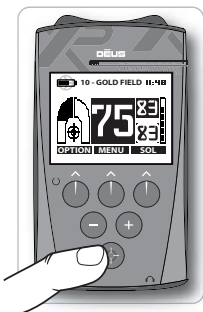

Le programme 10 GOLD FIELD est particulièrement adapté pour la recherche d'or natif (pépites) sur terrains aurifères minéralisés. Ces terrains sont habituellement très difficiles à prospecter par les détecteurs conventionnels, en raison de la présence de minéraux ferromagnétiques (ferrites) qui masquent les pépites d'or. Le programme **n°10 GOLD FIELD** utilise une stratégie de détection différente des détecteurs classiques, permettant une meilleure détection des pépites dans les sols minéralisés.

Réglages Vous avez deux possibilités de régler les effets de sol, à l'aide de la télécommande ou bien avec le casque.

Avec la télécommande

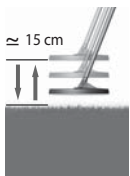

Depuis l'écran principal, pressez pour faire l'acquisition de la valeur sol tout en pompant le disque au sol. Ceci aura pour effet de calibrer et stabiliser l'appareil, le nombre en bas à droite vous indique alors la valeur acquise.

Renouvelez l'opération dès que le sol change ou devient instable.

Avec le casque

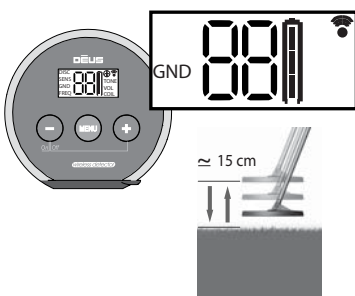

- 1 Pressez jusqu'à accéder aux programmes. (P1...) Faire défiler les programmes à l'aide de ou jusqu'à P 10

- 2 Pressez pour accéder à "GND".

- 3 Pressez 1 seconde tout en pompant le disque au sol.

Renouvelez l'opération dès que le sol change ou devient instable.

Mode TRACKING

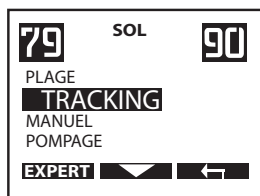

- 1 Allez sur **Tracking** avec
- 2 Sortez avec

Tracking est un mode automatique de correction des effets de sol. Dans ce mode, DÈus interroge le sol continuellement et procède à un filtrage numérique des signaux extraits pour en déterminer constamment la valeur moyenne. Ce mode peut être intéressant sur des sols où la minéralisation est relativement homogène ou lorsqu'elle change lentement par zone. C'est souvent le cas de terrains naturellement minéralisés. Dans ce cas, DÈus réajustera automatiquement les effets de sol en fonction de la nouvelle valeur qu'il aura mesurée.

Par contre, sur des terrains où la minéralisation a été générée par la présence humaine (anciens lieux d'habitats par exemple), ce mode peut ne pas convenir en raison de la disparité des événements sol. En effet, sur un même balayage de seulement un mètre, peuvent se succéder un nombre d'événements sol considérable allant d'un extrême à l'autre (valeur 70 à 90) ferrite, brique, scorie, terre cuite... entrecoupé de sol neutre ou de minéralisations diverses. Si bien, qu'une valeur moyenne ne sera pas probante. Vous seul serez alors à même de déterminer manuellement un niveau acceptable de rejet sol en fonction de votre expérience des lieux, de votre pratique de la détection mais aussi des perturbations que vous souhaitez tolérer.

Note : Ce mode n'est pas disponible en mode plage, sur zone humide le mode pompage est plus efficace.

Note : Les niveaux bas d'effet de sol génèrent des signaux plus francs sur certains ferreux déjà difficiles à éliminer.

Mode PLAGE

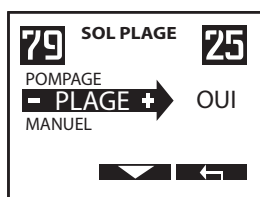

- 1 Allez sur **Plage** avec
- 2 Choisissez **OUI** (00-30) avec

Active le calcul des effets de sol pour zone humide à forte salinité, de manière à atténuer les perturbations causées par l'eau salée conductrice. Après avoir opté pour Plage OUI, il vous faudra procéder au réglage des effets de sol manuellement ou par pompage sur la zone humide concernée de manière à annuler le sol.

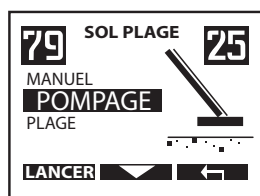

- 3 Allez sur **POMPAGE** ou sur **MANUEL** avec , en mode Pompage, appuyez sur **LANCER** et pompez le disque au sol plusieurs fois jusqu'à obtenir l'affichage "MESURE VALIDE" En mode Manuel, ajustez de 00 à 30 avec

- 4 Sortez avec

Note : Pour améliorer la stabilité sur plage (zone humide):

Baissez la réponse audio (0-1). / Augmentez la réactivité (4). / Puissance: 1 / Sensibilité: (70-85)

Note : Sur zone humide (eau salée), il est important de balayer en maintenant le disque bien parallèle au sol.

Note : Sur zone humide sélectionnez le programme d'usine N°7 WET BEACH.

Note : Si la mesure de pompage est impossible, cela peut indiquer que le sol est irrégulier ou non minéralisé. Réglez alors le sol à 25 sur ces zones humides.

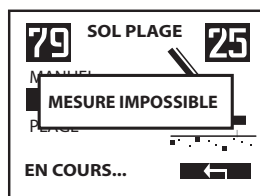

Les modes statiques autorisent la détection sans mouvement. C'est une aide à la localisation, à la recherche de conduites métalliques dans le BTP ou de caches à l'intérieur de maisons, de caves, etc...

MODE : permet de choisir un mode statique:

- 1-Pinpoint** : localisation rapide d'une cible.
- 2-Statique Audio Discr** : variation audio différenciant les ferreux des non-ferreux. Application: usage général, terrain minéralisé
- 3-Statique TM** : Tous métaux + minéraux, anomalie du sous sol, terre cuite.
- 4-Statique Discr** : discrimination mono ton. Application: recherche dans les Murs.

Permet d'accéder au menu **STATIQUE** et/ou de faire un rappel régulier du seuil (**re-Tune**)

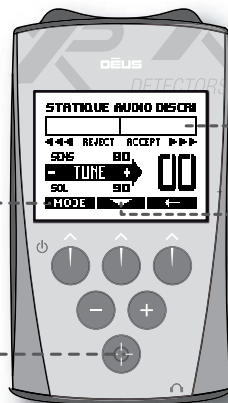

Vu-mètre Accept/Reject

Permet de faire défiler les réglages:

- **TUNE** : adapte le seuil de détection au terrain.
- **SENS** : ajuste les performances de l'appareil.
- **SOL**: permet d'ajuster les effets de sol.
- **DISCRI**: ajuste le rejet des cibles indésirables.

PINPOINT (localisation)

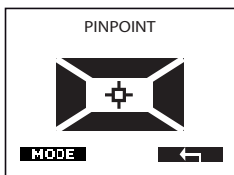

1 Positionnez votre disque à environ 2 à 5 cm du sol et à distance de la cible à détecter. Puis pressez \oplus pour calibrer le seuil.



2 Allez sur la cible pour la localiser. Le signal le plus fort et le plus aigu indique la position de la cible au centre du disque.



3 Pour réduire la zone de détection et mieux localiser la cible. Positionnez le disque sur le bord de la cible (mais pas au centre). Pressez \oplus pour enregistrer le seuil puis localiser la cible comme indiqué en 2

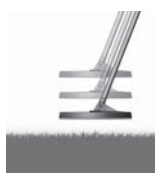

STATIQUE AUDIO DISCRI – STATIQUE TM – STATIQUE DISCRI

Il est important de caler les effets de sol précisément, de cela dépendra la stabilité et la facilité de réglage des autres paramètres (Sens et Tune).

- 1 Pompez le disque, relevez La **valeur instantanée** du sol et entrez la manuellement avec $\ominus \oplus$
- 2 Disque à environ 2 à 5 cm du sol, réglez la Sensibilité de manière à obtenir une stabilité acceptable lors des balayages. Puis ajustez le Tune pour obtenir un fond sonore à peine audible.

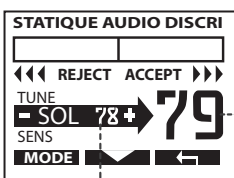

valeur instantanée valeur ajustable manuellement

Le mode STATIQUE DISCRI ne nécessite pas de réglage d'effets de sol, Il est destiné à la recherche de caches dans les murs peu minéralisés, et offre une bonne distinction entre ferreux et non ferreux. Réglez le comme indiqué en 2.

A intervalles réguliers, pressez \oplus pour recalibrer le seuil (disque à environ 2 à 5 cm du sol). La fréquence du recalibrage sera liée aux variations du sol et/ou des températures que subira le disque.

Note : Sur plage humide: Rentrez dans les modes **STATIQUE** depuis le programme **WET BEACH**.

PINPOINTER MI-6



Le Pinpointer MI-6 radio connecté permet la transmission de son signal audio au DEUS, ainsi que les réglages et l'affichage des fonctions étendues.

Appairer la télécommande au Pinpointer

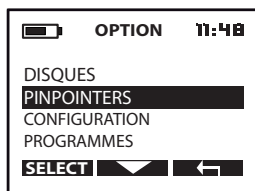

- 1 Choisissez **OPTION**
- 2 Pressez et sélectionnez **PINPOINTER**
- 3 Sélectionnez **APPAIRER**, puis allumez le MI-6 tout en maintenant son bouton pressé pendant 8 secondes.
- 4 Allumez le MI-6 pour qu'il fonctionne avec le DEUS.

Note : Lors de l'appairage, le MI-6 bascule automatiquement sur son programme 7 (DEUS). Ce dernier fonctionne uniquement avec le DEUS. Dans ce programme, le MI-6 ne générera aucun son, ni vibration.

Note : Vous pouvez aussi appairer votre MI-6 uniquement aux casques sans fils XP (voir pg 27).

Désappairer



Pressez DESAPPAIRER et choisissez OUI

Note : Pour réutiliser le MI-6 de manière autonome sans le DEUS, sélectionnez alors un des programmes 1 à 6 sur le MI-6. Pour changer de programme : MI-6 allumé, pressez 5 secondes le bouton, une mélodie indique alors que vous entrez dans le mode choix de programme, pressez autant de fois que le N° de programme désiré (ex : pressez 7 fois pour le prog 7) . Après 2 secondes la mélodie indique la sortie du mode.

Retrouver MI-6 perdu



Retrouvez votre pinpointer dans un rayon de 25 mètres, même éteint et même après plusieurs semaines.

- 1 Pressez **RETROUVER**
- 2 Le pinpointer se mettra à sonner et clignoter.
- 3 Pressez le bouton du pinpointer et sortez du mode recherche avec

Affichage des fonctions MI-6

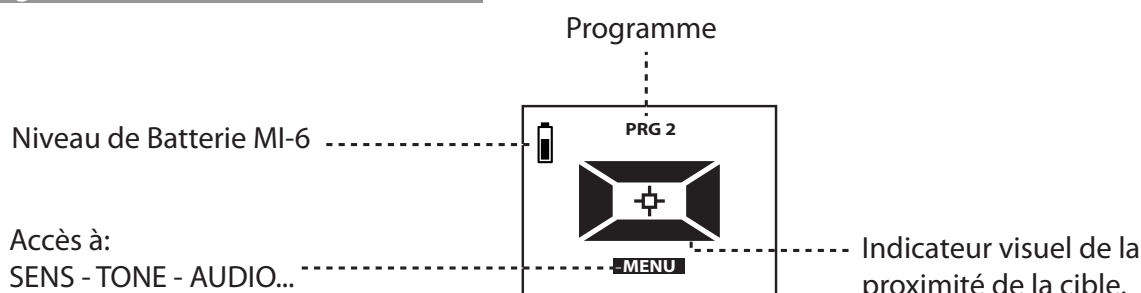

FONCTIONS ÉTENDUES MI-6

Sensibilité

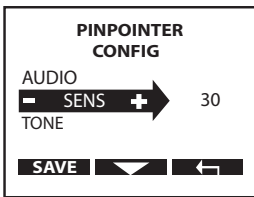

La sensibilité du MI-6 est modifiable sur 50 niveaux via la télécommande.

Pressez \ominus ou \oplus pour augmenter ou baisser la sensibilité du MI-6

Note : Pour la localisation d'objet, il est préconisé d'utiliser des niveaux de sensibilité bas, tels les prog 1 et 2. Le niveau de sensibilité haut (prog 3) est plutôt destiné à la recherche de cache dans des murs, des meubles.

Note : Retune: A tout moment, vous pouvez re-calibrer le MI-6 en pressant le bouton très brièvement tout en l'éloignant de toute source métallique. Sur sol minéralisé, eau salée, re-calibrez le au contact du sol. Pour améliorer la localisation, re-calibrez le à proximité de l'objet, la zone de détection sera ainsi réduite.

Tonalité

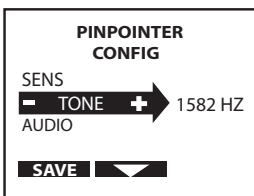

Modifie la tonalité du signal audio émis par la télécommande, des tonalités basses à aigu de 100 à 1582 Hz.

Pressez \ominus ou \oplus pour ajuster la tonalité.

Note : La tonalité n'est réglable que dans le mode Audio PULSE.

Audio PITCH / Audio PULSE

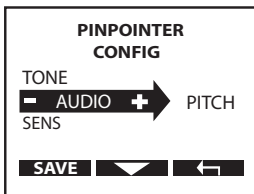

- **Audio PITCH:** Le son varie en tonalité et en intensité, c'est le mode par défaut, il offre une plus grande facilité de localisation.

- **Audio PULSE:** Sonorité plus forte, destiné aux environnements bruyants. Localisation moins aisée qu'en mode PITCH. Performances identiques au mode PITCH.

Pressez \ominus ou \oplus pour basculer d'un mode à l'autre.

Programmes & Sauvegarde

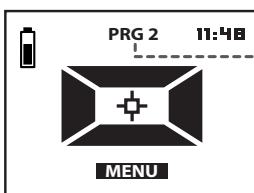

A partir d'un des 3 programmes d'usine présents dans la télécommande, vous pouvez les modifier pour créer 1 programme utilisateur supplémentaire (prg4).

- 1 Choisissez le programme que vous souhaitez en pressant \ominus ou \oplus
- 2 Entrez dans les réglages en pressant **MENU**
- 3 Sauvegardez vos réglages en pressant **SAVE**

Note : Lors du premier allumage, le MI-6 démarre sur le programme 2. Lors des allumages suivants, il démarrera sur le dernier programme utilisé.

Note : Les 4 programmes de la télécommande sont distincts des programmes interne au pinpointer. Lors d'usage autonome le MI-6 (désapparié) retrouvera donc toujours ses programmes d'usines.

OPTION

PROGRAMMES

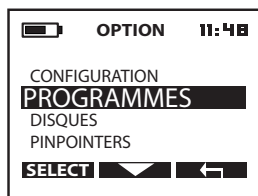

A partir des 10 programmes usine (de 1 à 10), vous pourrez les modifier pour créer 8 programmes utilisateurs supplémentaires (de 11 à 18).

- 1 Pressez **OPTION**
- 2 Choisissez **PROGRAMMES** avec puis pressez sur **SELECT**

Sauvegarder un programme (11 à 18)

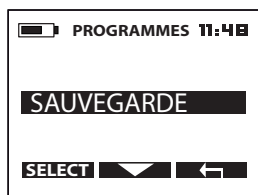

- 1 Choisissez **SAUVEGARDE** et pressez **SELECT**
- 2 Allez sur un emplacement vide (11-, ...) avec pressez **SELECT**
- 3 Saisir le nom du programme et enfin pressez **VALID**

Modifier un nom de programme (11 à 18)

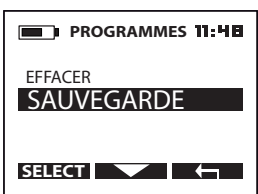

- 1 Choisissez **SAUVEGARDE** arrêtez-vous sur le programme que vous souhaitez modifier. Puis appuyez sur **SELECT**
- 2 Remplacer "nom du programme" pressez **oui**
- 3 Puis faites défiler les caractères à l'aide de et pour passer à la zone de saisie suivante, ou pour effacer la zone de saisie précédente. Pressez **VALID**

Supprimer un programme (11 à 18)

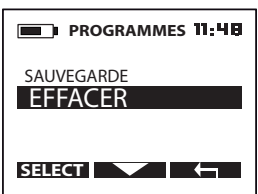

- 1 Choisissez le programme à supprimer, depuis le menu principal avec
- 2 Pressez **OPTION** et sélectionnez **PROGRAMMES**
- 3 Sélectionnez **EFFACER** et pressez **oui** le programme est supprimé

DISQUES

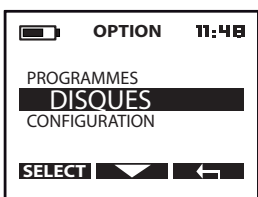

Déus est configuré à l'achat pour fonctionner avec son disque d'origine. Si vous possédez un ou plusieurs disques optionnels déjà jumelés (voir plus bas), vous pouvez, pour votre séance de détection, en choisir un dans la liste.

- 1 Pressez **OPTION**
- 2 Choisissez **DISQUES** avec puis pressez **SELECT**
- 3 Allumez le casque à proximité de la télécommande.
- 4 Sur la télécommande, pressez pour faire défiler la liste des disques optionnels et arrêtez-vous sur celui que vous souhaitez activer. Celui-ci devient automatiquement actif dans les 4 secondes alors que le disque précédent se met en veille (flash toute les 4 secondes).
- 5 Presser pour revenir à l'écran principal.

Note : Si vous allumez le casque après avoir changé de disque avec la télécommande, le casque ne reconnaîtra pas le nouveau disque automatiquement, il vous faudra alors changer de disque manuellement sur le casque (pg 25).

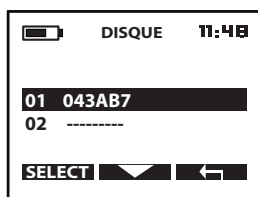

Exemple

DISQUES (suite)

Appairer la télécommande avec un nouveau disque

Si vous vous équipez d'un nouveau disque supplémentaire, il vous faut, **la première fois le jumeler avec la télécommande et le casque** de façon à ce que Dêus puisse le reconnaître et communiquer avec lui. Vous pourrez ainsi ensuite changer de disque en un clic depuis la télécommande.

Pour jumeler un nouveau disque vous devez entrer le numéro de série indiqué sur le disque (ou sur la facture).

Avant l'opération de jumelage d'un nouveau disque, allumez le casque et la télécommande.

Vérifiez que tout deux fonctionnent sur un disque déjà enregistré (par exemple, celui d'origine).

Gardez ces éléments ainsi que le nouveau disque à proximité les uns des autres.

Respectez ensuite les étapes suivantes:

Saisir le numéro de série

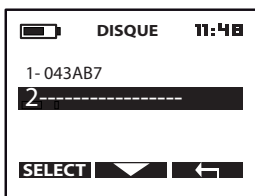

- 1 Pressez **OPTION**
- 2 Choisissez **DISQUES** avec puis pressez sur **SELECT**
- 3 Allez sur l'emplacement vide (-----) avec puis pressez **SELECT**
- 4 A l'endroit où le curseur clignote faites défiler les chiffres avec et pressez pour passer au caractère suivant
- 5 Au 6ème chiffre pressez **VALID** puis x2 pour revenir à l'écran principal

La télécommande ajoute alors ce nouveau disque à sa liste et transfère la liste au casque.

⚠ Si le casque ne reconnaît pas le nouveau disque, ex: parce qu'il n'était pas allumé lors de la saisie du numéro dans la télécommande, vous aurez alors 2 possibilités pour le jumeler à nouveau:

- 1: Faites fonctionner à nouveau le casque et la télécommande sur le disque fonctionnel précédent (par exemple celui d'origine). La liste des disques présents dans la télécommande sera alors envoyée au casque.
- 2: Rentrez manuellement le numéro de série de ce nouveau disque dans le casque (pg 26).

⚠ Le numéro d'un disque est unique. Le casque ou la télécommande ne pourront pas utiliser un disque si le numéro saisi ne correspond pas. Le numéro de série figure sur votre disque ainsi que sur votre facture.

Supprimer un disque de la liste

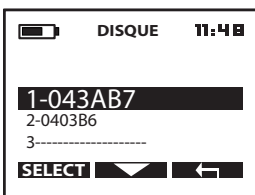

- 1 Choisir le disque à effacer et pressez **SELECT**
- 2 Choisissez saisir le numéro de série et pressez **SELECT**
- 3 Effacez les caractères avec puis saisir les caractères "000000".
- 4 Enfin pressez **VALID** le disque sélectionné est supprimé.
- 5 **EFFACER CONFIRMER** sélectionnez **OUI**
- 6 Pressez x 2 pour revenir à l'écran principal.

CONFIGURATION

Ici vous pouvez ajuster les paramètres techniques généraux de la télécommande. Pressez **OPTION**
Choisissez **CONFIGURATION** puis **SELECT**

Haut parleur



Permet l'activation ou la désactivation du haut parleur de la télécommande.

Durée éclairage

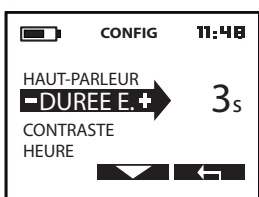

La télécommande possède une fonction de rétro éclairage.
Vous pouvez définir ici la durée du rétro éclairage en secondes

OFF - 3s - 10s - 60s - 120s - ON (permanent)

Note : Vous pouvez laisser le rétro éclairage permanent (ON) car cette fonction ne consomme que peu d'énergie (10% environ).

Contraste

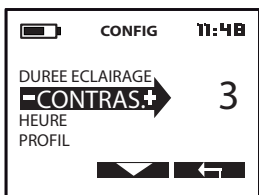

Pour une meilleure lecture dans toutes conditions d'éclairage, il vous est possible d'ajuster le contraste d'affichage.

Heure



Ajustez ici l'heure qui s'affiche sur l'écran principal.

Profil

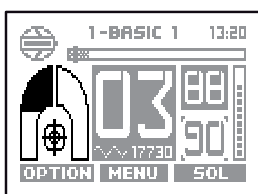
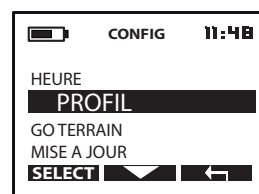

Cette option vous permet de personnaliser l'écran principal.
Vous avez plusieurs choix de profils:

- COURBES:

Courbes représentatives des paramètres en cours du détecteur (Sensibilité, Réactivité, Puissance).

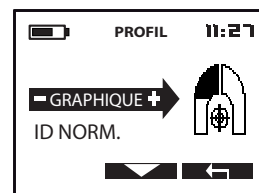
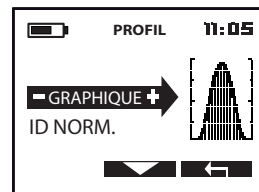

- FER A CHEVAL:

Force de la cible donnant une indication de la profondeur. A gauche force des ferreux, à droite force des non-ferreux.

CONFIGURATION (suite) PROFIL

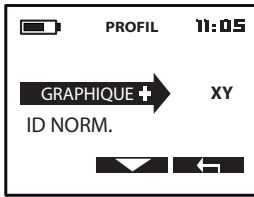

AFFICHAGE OSCILLOSCOPE XY :

Affiche les signatures des cibles telles qu'elles sont mesurées et représentées sur un oscilloscope. Apporte une aide dans la discrimination visuelle des cibles.
Exemple: Reconnaissance de cibles n'ayant pas une signature précise mais tournante (certains ferreux, capsules...). Ce profil peut être choisi comme affichage par défaut sur l'écran principal.

Alternance entre indice de la cible et niveau batterie

Zone d'affichage des cibles ferreuses

Zone d'affichage des cibles non ferreuses

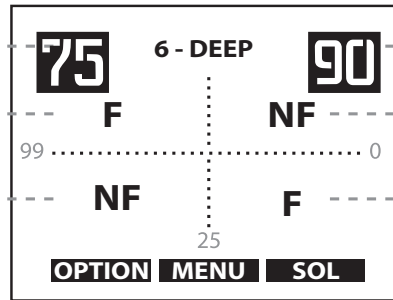

Effet de sol

Zone d'affichage des cibles non ferreuses

Zone d'affichage des cibles ferreuses

Exemples de cibles en affichage XY :

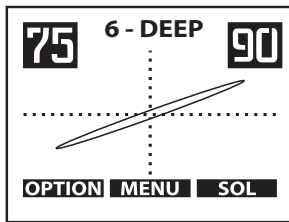

Non ferreux
ex: monnaie

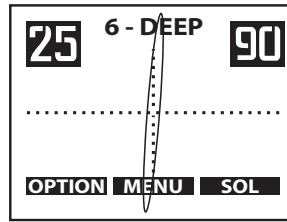

Non ferreux
ex: papier aluminium

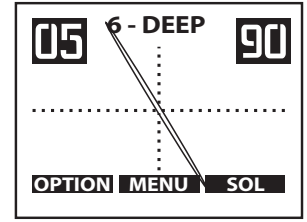

Ferreux
bien discriminé

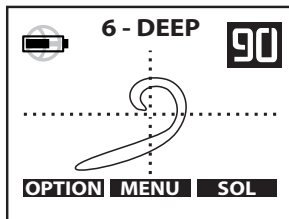

Exemple de cibles ferreuses capsule de bières, gros ferreux difficile à discriminer

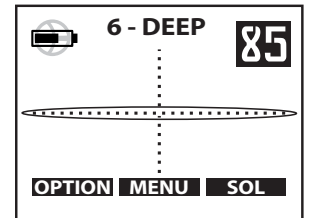
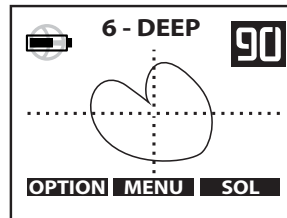

Effets de sol / ferrite céramique

Zoom mode XY

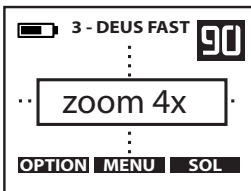

La résolution d'affichage de la trace XY est réglable sur 10 niveaux grâce à une fonction Zoom

- 1 Pressez 2 secondes la touche Pinpoint pour afficher la fonction zoom
- 2 Régler le zoom avec (-) ou (+)

ID NORM

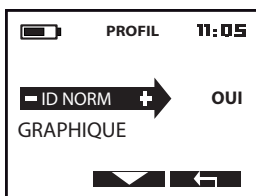

ID NORM (normalisation de l'affichage numérique des cibles): Quelle que soit la fréquence de détection utilisée, l'indice numérique des cibles restera identique.

Note : Cette fonction n'est pas disponible lors de l'utilisation des disques HF

APPLICATION SMARTPHONE GO TERRAIN

GO TERRAIN est une application pour smartphone IOS ou Android permettant d'optimiser vos recherches, de vous géo-localiser, de cartographier et de recenser vos trouvailles. Des informations seront bientôt disponibles sur notre site internet .

Mise à jour

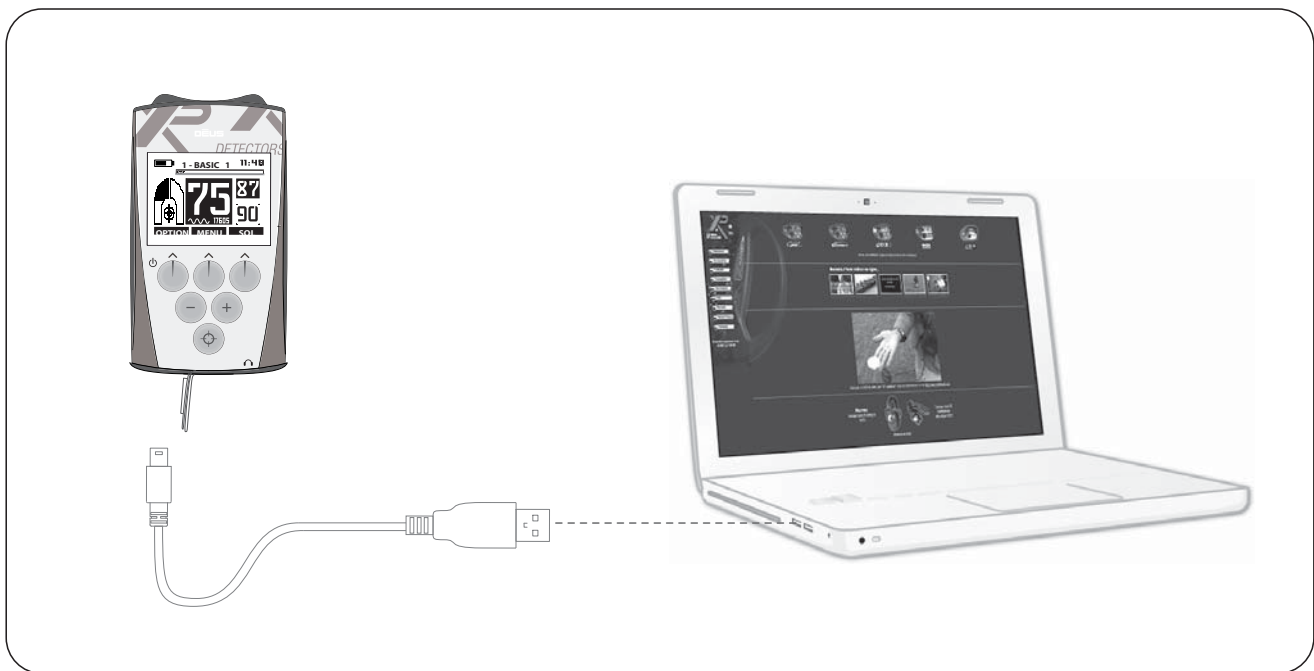

Des mises à jour logicielles sont possibles grâce à une connexion à internet via l'interface USB. Toutes les informations sont disponibles sur :

www.xpmetaldetectors.com

DETECTEURS > DEUS > MISE A JOUR DEUS

Note : Utilisez le câble simple sortie et non le câble 3 sorties.



Le WS4 et le WS5 ont le même type de fonctionnement.

Indique, en alternance (toutes les 4 secondes), le niveau de charge du disque et du casque

Visible : Indique le niveau batterie **disque** avec **Non visible** : indique le niveau batterie **casque** avec

Indique la valeur du réglage ou le numéro de programme P1,P2...

Indique que la liaison radio avec le disque est effective

Boutons de réglage
Incrémente / décrémente

Mise sur **ON** : Pressez

Mise sur **OFF** : Pressez simultanément

et

Permet de faire défiler les menus de détection:

- DISC** ----- Discrimination
- SENS** ----- Sensibilité
- GND** ----- Sol
- FREQ** ----- Fréquence
- tone** ----- Nombre de tonalités
- VOL** ----- Volume audio
- COIL** ----- Disque ou MI-6 sélectionné
- P1 à P10** ----- Programmes

Connexion de charge USB miniB

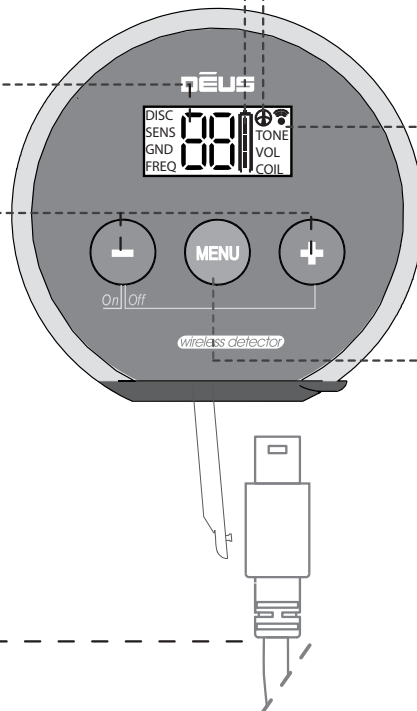

MENU

Les menus accessibles par le casque ont la même plage de réglage que la télécommande.

Télécommande allumée: Seul le réglage du volume est opérationnel.

Télécommande éteinte: Tous les réglages sont opérationnels.

Pressez pour accéder aux différents menus. Ajustez avec .

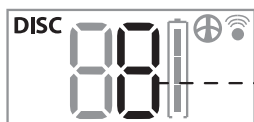

DISC Réglage de la discrimination de 0 à 99 (pg 08).

Un chiffre **clignotant** doit être considéré comme étant "**après la virgule**".

EXPERT: Pressez 2 sec pour faire clignoter DISC et ajustez la **RÉACTIVITÉ** (page 10) avec .

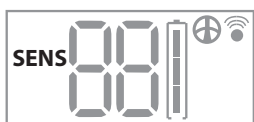

SENS Réglage de la sensibilité de 0 à 99 (pg 09).

EXPERT: Pressez 2 sec pour accéder aux réglages **PUISSANCE TX** (page 32).



GND Réglage manuel des effets de sol (pg 12).

De **60 à 95:** (Terres intérieures)

De **0 à 30:** (Uniquement avec le programme n°: 7, pour plage zone humide)

Ajustez les valeurs avec .

EXPERT: Pressez 2 sec pour activer le mode **TRACKING** (page 15).



FREQ Choix de la fréquence utilisée (pg 09).

Choisissez la fréquence avec .

EXPERT: Pressez 2 sec pour accéder aux réglages **DECAL FREQ** (pg 33).



TONE Choix du nombre de tonalités, 2, 3, 4, 5 tons, Full Tones, P! (PITCH) (pg 31).

Choisissez le nombre de tonalités avec .

EXPERT: Pressez 2 sec pour accéder aux réglages **VOLUME FER** (pg 10).



VOL Réglage du volume sonore du casque de 0 à 9.

Ajustez le volume avec .

EXPERT: Pressez 2 sec pour accéder aux réglages **RÉPONSE AUDIO** (pg 12).

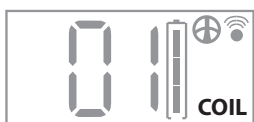

COIL Choix du disque utilisé dans le cas où vous en avez plusieurs.

Les disques sont numérotés dans l'ordre où ils ont été rentrés.

01 = disque d'origine

02= disque optionnel

PP = Pinpointer (voir pg 17 - 18 - 27)

DISQUES / COIL

COIL Si vous détectez avec la télécommande, le casque change de disque automatiquement lorsque vous changez de disque sur la télécommande. Sinon faites le manuellement par ce menu. Laissez toujours le casque allumé lorsque vous changez de disque avec la télécommande sinon le casque n'en sera pas informé et restera sur son ancien disque. Si le problème se présente, revenez alors sur l'ancien disque avec la télécommande (casque allumé) et rebasculez sur le nouveau disque pour resynchroniser le casque.



Pensez qu'il faut rentrer le n° de série de tout nouveau disque dans le casque ainsi que dans la télécommande la première fois (pg 19 et 26).



Note : Lors de l'extinction de la télécommande dans le but de n'utiliser que le casque, le disque redémarre.

Appairer le casque avec un nouveau disque

Le casque comme la télécommande sont jumelés à la livraison avec le disque d'origine si bien que vous n'aurez rien à faire. Mais si vous vous équipez d'un disque supplémentaire, il vous faut la première fois l'appairer avec la télécommande et le casque de façon à ce que le casque puisse les reconnaître et communiquer avec eux. Vous pourrez ainsi ensuite changer de disque en un clic depuis la télécommande (pg 19) et depuis votre casque (pg 25). Si vous laissez le casque allumé lors du jumelage de la télécommande avec un nouveau disque, le casque, alors, s'appaire lui aussi avec ce nouveau disque et le rajoute automatiquement à sa liste. En cas de problème ou si vous n'avez pas de télécommande, vous pouvez jumeler le casque à un nouveau disque de manière manuelle, munissez vous alors du numéro de série du disque à appairer:



1 Pressez  jusqu'à atteindre **COIL**.

2 Choisissez l'emplacement libre qui clignote, avec   , par exemple 02. (01 étant occupé par le disque d'origine).

Si ce disque est présent dans la télécommande, choisissez alors le même numéro d'emplacement dans le casque.

3 Pressez  pendant 5 secondes pour passer en mode saisie de numéro de série.

4 Avec   entrez le premier chiffre du numéro de série puis validez avec .

Répétez cette opération jusqu'au 6ème chiffre.

Le nouveau disque est alors opérationnel et sa **led clignote**.





DĒus ne pourra pas utiliser un disque si le numéro rentré dans la télécommande n'est pas le bon. Le numéro de série est marqué sur le disque ainsi que sur la facture.

Supprimer un disque



Pressez  jusqu'à atteindre COIL, puis appuyez sur  5 secondes.

Choisissez le disque (clignotant) à supprimer avec   et

pressez  pour valider la suppression du disque.

Programmes P1 à P10

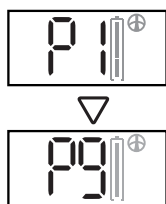

Choix d'un des 10 programmes d'usine.

- 1 Pressez **MENU** jusqu'à atteindre l'écran P1.
- 2 Faites défiler avec **-** **+** et choisissez votre numéro de programme.

Note : Les programmes sont identiques à ceux de la télécommande et sont numérotés de la même manière, de 1 à 10. Ex: P3 = programme N°3 de la télécommande. A chaque fois que la télécommande est allumée à côté de son casque, tous les programmes de la télécommande sont téléchargés dans le casque, ensuite le casque les gardera en mémoire même si vous l'éteignez.

Sauvegarder un programme (P11 à P18)

Sauvegarder un programme après avoir modifié quelques réglages:

Pressez **MENU** jusqu'à atteindre PROGRAMME (P1,...), puis appuyez sur **+** pendant 5 secondes.

Choisissez un emplacement libre qui clignote, avec **-** **+** (de P11 à P18).

Enfin sauvegardez le programme en pressant **MENU**

Supprimer un programme (P11 à P18)

Pressez **MENU** jusqu'à atteindre PROGRAMMES (P1,...). Puis appuyez sur **-** pendant 5 secondes.

Choisissez le programme (clignotant) à supprimer avec **-** **+** et pressez **MENU** pour valider la suppression du programme.

Remplacement du backphone (arceau)



L'oreillette du casque sans fil contient toute l'électronique et la batterie lithium, c'est le cœur de votre casque! (**réf: D091**). Montée sur une glissière, elle présente l'avantage de pouvoir se déconnecter du backphone en un clic. En cas d'usure, ce backphone (arceau), est une pièce que vous pourrez remplacer vous-mêmes, facilement et à moindre frais (**réf: D096**). Disponible chez tous nos revendeurs.

Appairer le casque au MI-6



- 1 Pressez **MENU** jusqu'à atteindre **COIL**.
- 2 Pressez **+** jusqu'à atteindre **PP**, puis maintenez **+** 3 sec. PP clignote.
- 3 Allumez le MI-6 en maintenant pressé son bouton 8 secondes. PP devient fixe.
- 4 Pressez **MENU**

Désappairer le casque au MI-6

- 1 Pressez **MENU** jusqu'à atteindre **COIL**.
- 2 Pressez **+** jusqu'à atteindre **PP**, maintenez **+** 3 sec. PP clignote.
- 3 Pressez **MENU**

TEMOINS BATTERIE

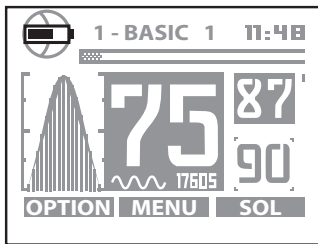



La **TELECOMMANDE** affiche en alternance:

Le symbole  qui indique le niveau de charge du disque.

Le symbole  qui indique son propre niveau de charge.

Si vous n'utilisez que le **CASQUE** sans la télécommande, vous aurez aussi besoin de connaître le niveau de charge du disque.



 **Visible** = niveau de **charge du disque**.
 **Invisible** = niveau de **charge du casque**.

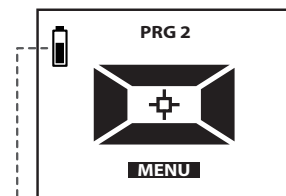
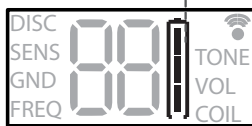

Lorsque que le pinpointer est allumé et appairé à la télécommande,

Le symbole  indique le niveau de charge du MI-6.

AUTONOMIE (En moyenne)

CASQUE SANS fil: 22 h / **TELECOMMANDE:** 19 h / **DISQUE:** ± 15 heures

Vous trouverez dans le tableau ci-joint l'autonomie en fonction des fréquences et des puissances sélectionnées.

Disques DEUS	Puissance TX à 1	Puissance TX à 2 ou 3
Fréquence 25 kHz	≈ 25 heures	≈ 21 heures
Fréquence 18 kHz	≈ 24 heures	≈ 21 heures
Fréquence 12 kHz	≈ 22 heures	≈ 19 heures
Fréquence 8 kHz	≈ 18 heures	≈ 14 heures
Fréquence 4 kHz	Puissance TX NORMAL: 12 heures - TX BOOST: 6 heures	

Fréquences	Autonomie Elliptique HF	Autonomie 22HF
14 kHz	14 heures	20 heures
30 kHz	18 heures	27 heures
55 kHz	-	28 heures
80 kHz	25 heures	-

Note : Dêus est régulé, il n'y aura donc pas de perte de performance lors de la baisse du niveau des batteries!

TEMPS DE CHARGE

DISQUES / TELECOMMANDE / CASQUES: 3 heures.



Les batteries LiPo (Lithium polymère) n'ont pas d'effet mémoire si bien que vous pouvez les recharger à tout moment sans attendre une décharge complète.

Le disque vous indique la charge en cours par l'allumage continu de sa LED. Lorsque la charge est achevée, l'allumage de la LED devient discontinu:

3 secondes allumé puis **3 secondes** éteint, en alternance.

Note : le temps varie en fonction de la batterie, la batterie des disques HF a plus de capacité, il faudra la charger plus longtemps.

CHARGEUR USB

(NON INCLUS AVEC DEUS WS4 / DEUS WS5)

Le disque de détection, la télécommande et le casque sont chacun alimentés par une batterie Lithium polymère. Ce sont des batteries miniatures à forte capacité qui supportent des charges rapides. La charge peut se faire les éléments allumés ou éteints, mais il est préférable de les éteindre pour accélérer la charge.



Les 3 éléments (disque/télécommande/casque sans fil) peuvent se charger par tout bloc secteur USB 5V avec une capacité minimum de 1A. La prise USB d'un ordinateur peut aussi convenir pour charger 1 ou 2 éléments à la fois (ex: disque / télécommande).

Faites attention à la qualité du chargeur et aux contrefaçons, utilisez un modèle certifié comportant les symboles de certification suivants:



Dans aucun cas XPLOER (XP METAL DETECTORS) ne peut être tenu responsable des dommages ou des pertes engendrés par l'usage d'un chargeur défectueux ou ne respectant pas les standards de certification en vigueur.

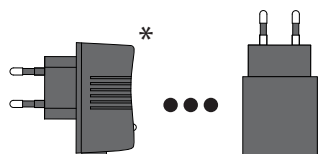

Chargeur USB

(Apple™, Samsung™, Sony™, Huawei™ ...)

Output 5V \equiv 1A ou +



Prise USB ordinateur

Output 5V \equiv 0.5A ou +

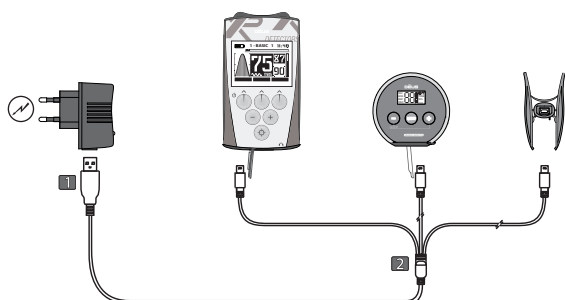

* inclus uniquement avec la version télécommande

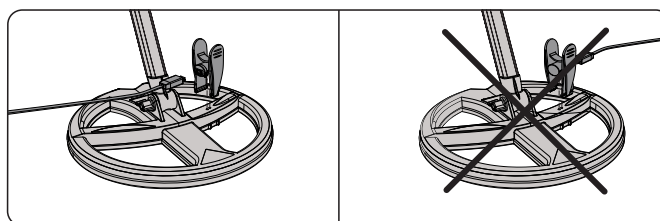

La sortie de la pince doit être orientée vers le centre du disque.

DUREE DE VIE DES BATTERIES LITHIUM POLYMER (LiPo)

Les batteries Lithium Polymère (LIPO), sont faites pour supporter des centaines de charges et pour durer plusieurs années sur votre détecteur, engendrant ainsi des économies importantes par rapport à l'achat de piles. Après 300 à 400 cycles de charges, la batterie conserve encore 80% de sa capacité, puis sa capacité décroît progressivement au fil des cycles. A titre d'exemple une durée de vie de 3 à 4 ans est envisageable dans le cadre d'une utilisation hebdomadaire.

REPLACEMENT DES BATTERIES

La batterie du casque sans fil et de la télécommande sont facilement remplaçables car reliées au circuit grâce à un mini connecteur et un adhésif double face.

La batterie du **disque standard DEUS** de détection est quant à elle scellée pour des raisons évidentes d'étanchéité. Son remplacement nécessite le retour à nos services ou auprès d'un distributeur **XP**.

Une vidéo explicative du remplacement de la batterie est accessible sur le site internet **XP**.

www.xpmetaldetectors.com
VIDEO XP > DEUS > 05 - REPLACEMENT BATTERIE

La batterie des disques HF est située dans le bas comme voir le schéma de montage page 4.

Les batteries sont garanties 2 ans pièces et main d'œuvre.

PRECAUTIONS DE SECURITE

Température ambiante permise durant la charge : De **0°C à + 40°C Maximum**.
 Température de stockage conseillée : **25°C**.

Batteries



- Les batteries sont équipées de systèmes de protection internes les protégeant des surcharges et décharges profondes. Il ne faut pas intervenir sur les batteries ou les mettre en court circuit, cela pourrait être dangereux et détruirait les circuits de protection ou entraînerait fumées et incendie.

- Ne laissez pas les batteries en charge inutilement et par précaution débranchez le bloc secteur après un cycle de charge après 3H.

- Si vous remarquez une perforation, une odeur ou quelque chose d'anormal retournez la batterie au vendeur dans un sac plastique étanche, ne tentez pas alors de la recharger au risque de provoquer un échauffement ou un incendie.



- Ne jetez pas la batterie lithium aux ordures, déposez-la dans un point de collecte spécifique. Ne pas approcher les batteries de sources de chaleur et ne pas les jeter au feu.

- Ne pas perforer l'enveloppe de la batterie ou tenter de souder la batterie.

- Il y a risque d'explosion ou d'incendie si la batterie est remplacée par une batterie de type incorrect. N'utilisez que des batteries LiPo de chez XP (**réf : D088**).



- Si vous remarquez une surchauffe anormale des éléments en charge, débranchez immédiatement le bloc secteur et ne tentez plus de recharger.

Blocs secteur



- Branchez toujours votre bloc secteur dans des endroits accessibles et visibles de manière à pouvoir le débrancher rapidement en cas de surchauffe ou autre anomalie électrique.

- Ne pas laisser le détecteur en charge sans surveillance et près de matières inflammables.

- Le bloc secteur est destiné à un usage intérieur uniquement, ne pas l'exposer à l'eau ou à l'humidité.



- En cas d'orage et d'éclairs, ne pas recharger les batteries et débranchez votre bloc secteur.

- XP ne garantit la sécurité électrique qu'avec le bloc secteur d'origine ou un bloc secteur USB certifié:



Xplorer ne pourra être tenu pour responsable de conséquences liées à un non respect de ces précautions d'utilisation.

Ces chapitres concernent des réglages approfondis, veuillez vous assurer d'avoir bien pris connaissance des paramètres de base avant de les aborder.

MULTI TONS

2 TONS - 3 TONS - 4 TONS - 5 TONS

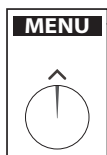

1 Pressez **MENU**

2 Allez sur **DISCRI** avec

3 Pressez **EXPERT** et accédez à l'écran **MULTI TONS**.

4 Choisissez: 2 Tons - 3 Tons - 4 Tons - 5 Tons à l'aide de la touche

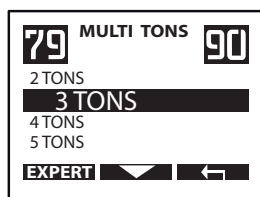

Grâce au menu MULTI TONS, il vous est possible de classer les cibles par catégories en fonction de leur conductivité, en attribuant à chacune de ces catégories, une tonalité audio spécifique (grave, médium, aiguë).

Plus la cible aura une conductivité élevée, plus sa tonalité sera aiguë. Prenez le temps de vous familiariser avec les modes, 2 Tons, 3 Tons, 4 Tons et 5 Tons à l'aide de différentes cibles, comme un clou en fer, un papier d'aluminium, ainsi que différentes pièces de monnaie etc... La tonalité la plus grave est attribuée aux ferreux, si vous ne souhaitez pas l'entendre, allez dans le menu «Volume fer» et diminuez son volume à 0.

Note : Si vous étiez en mode **2 Tons** (grave/médium) et que vous baissez le volume du fer (ton grave) à 0, vous vous retrouvez alors en mode 1 ton (médium), c'est la raison pour laquelle il n'y a pas de mode 1 ton dans ce menu déroulant.

PITCH

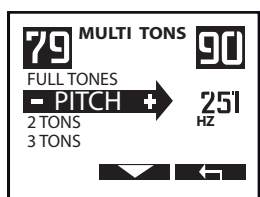

Le mode Pitch est totalement différent des autres, il ne tient pas compte de la conductivité de la cible, la force du signal génère un signal audio qui varie à la fois en volume et en hauteur (fréquence audio). Une cible lointaine générera un son grave et faible alors qu'une cible proche générera un son aigu et fort.

Le mode Pitch donne une nervosité singulière aux signaux et peut représenter un aide à la localisation. Il procure également la sensation d'un détecteur plus réactif. Cependant, il n'agit pas fondamentalement sur la réactivité, mais seulement sur l'audio.

La plage de réglage est modifiable à l'aide des touches ou de la télécommande de 150 à 603 Hz.

FULL TONES

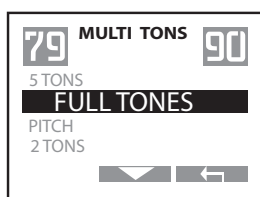

Le mode FULL TONES permet d'assigner une tonalité différente propre à chaque indice de cible. Plus la cible aura un indice de conductivité élevé plus le signal sera aigu.

MULTITONS - Seuils et Tonalités

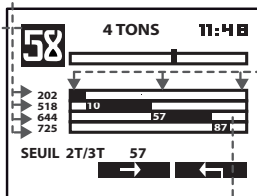
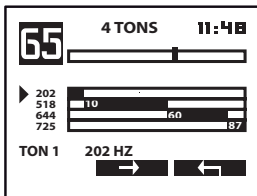
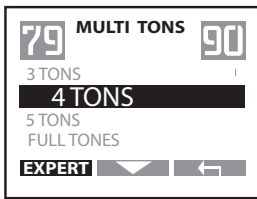

- 1 Pressez **MENU**
- 2 Faites défiler avec et sélectionnez **DISCRI.**
- 3 Pressez **EXPERT** et accédez à l'écran **MULTI TONS**.
- 4 Choisissez 2 Tons - 3 Tons - 4 Tons - 5 Tons à l'aide de la touche
- 5 Une fois que vous avez sélectionné par exemple 4 TONS.

Pressez **EXPERT** pour accéder à l'écran de réglage des seuils et tonalités. Ici, vous avez la possibilité de personnaliser le découpage sonore de la plage de discrimination. A chaque portion de la plage de conductivité, est affectée une fréquence sonore (plus ou moins grave ou aiguë). **Dans cet exemple**, un son grave (202 Hz) est attribué aux signaux de 0 à 10, puis, un son plus élevé (518 Hz) est attribué à la portion de 10 à 60, puis 644 Hz de 60 à 87 et enfin un son très aigu (725 Hz) de 87 à 99.

6 Pressez afin de déplacer le curseur (triangle noir) d'une zone de réglage à une autre. Constatez que le curseur se déplace d'abord de haut en bas, pointant les **fréquences** sonores utilisées, puis, le curseur se déplace de gauche à droite, pointant chaque **seuil**.

- 7 Réglez les fréquences sonores et les seuils avec

Exemple: Si un type de monnaie donne l'indice de conductivité 58 et sonne en "médium bas" (518 Hz) et que vous souhaitez qu'il vous soit signalé par un "médium haut" (644 Hz), il vous suffit de ramener le seuil 2 Tons / 3 Tons de **60 à 57** ou moins.

Ainsi, toutes les monnaies de cette valeur sonneront à présent en 644 Hz.

Note : Le pavé noir de l'indice de cible vous aide à ajuster directement les réponses sonores aux cibles que vous choisissez comme références.

Le seuil 1T / 2T séparant la tonalité grave (ton 1) de la tonalité médium (ton 2) est égal à la valeur Discrì, ce sont les mêmes réglages.

SEUIL 1T / 2T
=
DISCRI.

PUISSANCE TX

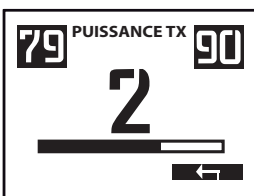
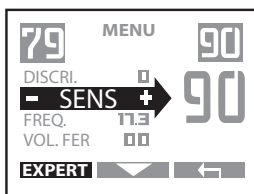

- 1 Pressez **MENU**. Faites défiler avec et sélectionnez **SENS**
- 2 Pressez **EXPERT** pour accéder à l'écran **PUISSANCE TX**.
- 3 Dèus vous permet de régler la puissance du champ électromagnétique émis.

3 niveaux sont disponibles, 3 étant le niveau maximum.

Lors de l'usage des fréquences de 3.7 à 4.4kHz, 2 niveaux de puissance TX sont disponibles, TX NORMAL et TX BOOST. (disque X35)

TX BOOST offre des performances extrêmes pour la recherche de bons conducteurs électriques comme les grosses masses métalliques, trésors et

certaines monnaies. L'utilisation du disque de 34/28cm améliorera encore ces performances si le terrain le permet et si l'effet de sol est bien corrigé. Le programme Gold Field couplé à ce mode pourra être un bon choix pour une recherche spécifique en profondeur.

La puissance influence la consommation de votre détecteur de manière non négligeable, ainsi que sa stabilité sur les terrains difficiles. Sur un terrain pollué de ferreux et minéralisé, il est inutile d'utiliser un niveau de puissance élevé, le niveau 1 suffit car ces terrains ne permettent pas de détecter profondément. Il est donc préférable de limiter les saturations amenées par les ferreux et le sol. En baissant la puissance, vous améliorerez ainsi l'analyse et trouverez au final plus de cibles car votre discernement sera meilleur.

Note : Les disques HF ont une puissance TX fixe. Lors de l'utilisation de la fréquence 4 kHz avec les disques X35, deux modes sont accessibles **NORMAL** et **BOOST**. En mode **BOOST** l'autonomie est réduite à 6 heures.

SATURATION AUDIO

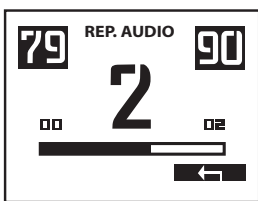

- 1 Pressez **MENU**
- 2 Faites défiler avec pour accéder à l'écran **REP. AUDIO**
- 3 Pressez **EXPERT** pour accéder à **SAT. AUDIO**
- 4 Ajustez là à l'aide des touches
- 5 Pressez x2 pour revenir à l'écran principal.

Permet de sélectionner un son plus ou moins saturé lorsqu'une cible est proche:

0 = son normal 1 = son un peu saturé 2 = son saturé.

DECALAGE DE FREQUENCE

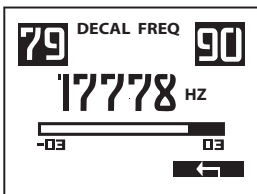
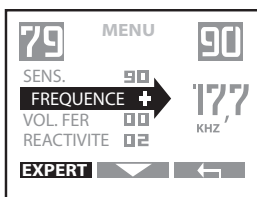



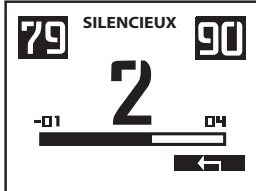
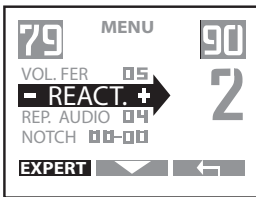

- 1 Pressez **MENU**
- 2 Faites défiler avec et sélectionnez **FREQUENCE**
- 3 Pressez **EXPERT** pour accéder à l'écran **DECAL FREQ.**
- 4 Choisissez avec une des 7 fréquences. (disques X35 et HF)
- 5 Pressez x2 pour revenir à l'écran principal.

Permet de décaler vos fréquences de travail, afin d'éviter les parasites, surtout ceux générés par un détecteur voisin.

SILENCIEUX



- 1 Pressez **MENU**
- 2 Faites défiler avec  et sélectionnez **REACTIVITE**
- 3 Pressez **EXPERT** et accédez à l'écran **SILENCIEUX**
- 4 Ajustez de -1 à 4, à l'aide des touches  
- 5 Pressez  x2 pour revenir à l'écran principal.





Certains ferreux de taille conséquente ou de forme particulière sont souvent plus difficiles à discriminer, il persistera quelques bribes sonores de signaux hachés (craquements).

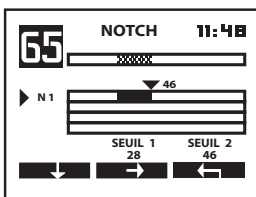

En augmentant le Silencieux, vous appliquez un filtre supprimant les craquements des ferreux. Le niveau 2 représente un bon compromis, mais si vous avez du mal par exemple à reconnaître les capsules de bière, utilisez le niveau 4.

Note : Le menu Réactivité est maître sur le Silencieux. Si vous changez la Réactivité, cela impose automatiquement une valeur de Silencieux appropriée. Ceci pour éviter que le Silencieux ne vienne réduire l'efficacité de la Réactivité.

MULTI-NOTCH et largeur de fenêtre



- 1 Pressez **MENU**
- 2 Faites défiler avec  et sélectionnez **NOTCH**
- 3 Pressez **EXPERT** pour accéder à l'écran **NOTCH**
- 4 Cette fonction avancée du Notch permet d'élargir la fenêtre de rejet dans le cas où les cibles indésirables auraient une plage de conductivité plus large que la fenêtre standard de 6 points. Par exemple, si la cible indésirable génère une signature allant de 28 à 46, vous pouvez ici baisser la valeur du Seuil 1 à 28 et augmenter le Seuil 2 à 46.
- 5 Sélectionnez le Seuil 1 ou 2 à l'aide de 
- 6 Ajustez les valeurs avec les touches  
- 7 Pressez  x2 pour revenir à l'écran principal.

Si plusieurs cibles de conductivités différentes vous semblent gênantes, vous avez la possibilité d'activer 2 autres notch: N2 et N3. Utiliser la touche  pour sélectionner N2 ou N3, et paramétrez les comme pour N1. Pour sortir utilisez la flèche retour 

Note : Vous remarquerez que les zones notchées sont grisées sur la barre de conductivité de la page accueil.

NOTCH SOL (TRACKING OU MANUEL)

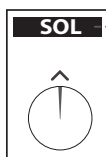

Le Notch est un complément au réglage des effets de sol. Il permet de rejeter une fenêtre de sols plutôt que de rejeter tous les indices sol en dessous du réglage. Vous pouvez par exemple positionner le réglage d'effets de sol sur la valeur du sol prospecté (ex: 78), puis rejeter les faux signaux dus aux ferrites en ajustant le NOTCH SOL uniquement entre 83-90, ainsi vous ne rejeterez pas les valeurs sol de 78 à 83.

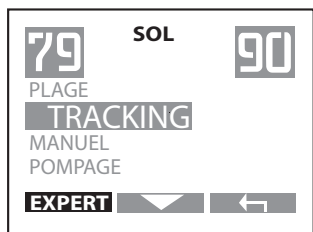

- 1 Pressez **SOL**
- 2 Pressez **EXPERT** pour accéder à l'écran NOTCH SOL depuis le mode TRACKING ou le mode MANUEL.

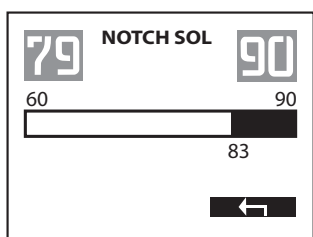

- 3 Ajuster le NOTCH SOL avec
- 4 Pressez pour revenir à l'écran principal.

Note : Pour la recherche de météorites qui ont pour la plupart des valeurs de 84 à 89, désactiver le NOTCH SOL de manière à les détecter.

SOL SENSIBILITÉ

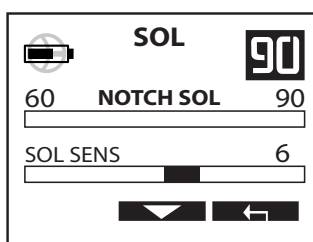

Ajuste la capacité à tracker des sols en fonction de leur intensité et d'éviter de pister des sols peu minéralisés.

- **SOL SENS bas (1 à 5) :** Les sols faiblement minéralisés sont ignorés et le DEUS ne tracke pas et n'affiche pas les valeurs sol (niveau conseillé).
- **SOL SENS haut (6 à 10) :** Le DEUS tracke même les sols faiblement minéralisés.

Note : N'ajustez pas le « SOL SENS » trop haut au risque de percevoir plus d'instabilités. Des niveaux de 1 à 5 sont conseillés, ils vous procureront une meilleure stabilité.

EFFET DE SOL

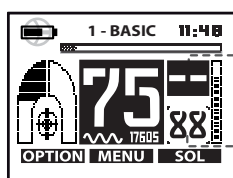

- Si le DEUS ne mesure plus d'effet de sol pendant 7 secondes ou mesure un niveau inférieur au « SOL SENS » pendant plus de 7 secondes, il affiche désormais comme indice de valeur sol.
- De même en mode Tracking, si le DEUS ne mesure plus d'effet de sol pendant 30 secondes, il force le réglage à 88 par défaut pour plus de stabilité.

Ceci se produit si le sol n'est plus assez minéralisé ou si le niveau de minéralisation est inférieur à votre réglage « SOL SENS », ou encore simplement si vous vous arrêtez de détecter. Dès que vous reprendrez la détection, ou si le sol redevient suffisamment minéralisé, alors le DEUS trackera à nouveau le sol et affichera la valeur mesurée.

Note : Les disques HF ne nécessitent pas de mise à jour pour le moment, ils sont donc ignorés lors de la mise à jour.

CONSEILS PREALABLES A LA DETECTION

La détection de métaux est un loisir fascinant qui pourra vous apporter beaucoup de satisfactions, cependant, il demande un minimum d'apprentissage pour en tirer plaisir. Familiarisez-vous avec votre matériel et son fonctionnement sur un terrain d'exercice approprié.

- Pour ce faire, nous vous conseillons de rassembler un échantillonnage d'objets divers et variés, monnaies, objets du quotidiens, déchets métalliques, etc... Puis, repérez un terrain relativement propre de toute pollution métallique et éloigné de toute interférence électromagnétique (ligne à haute-tension, clôture électrique, appareil électroménager, etc...). Votre jardin sera le plus mauvais endroit pour démarrer car les déchets métalliques y sont trop nombreux.
- Pour vous assurer que l'endroit convient à votre entraînement, balancez le disque au-dessus du sol comme pour détecter. Si vous percevez une multitude de sons, changez d'endroit. Une fois trouvé un endroit convenable, disposez vos objets sur le sol en les espaçant de deux largeurs de disque environ. Avant de poser un objet, vérifiez avec l'appareil que la zone ne comporte pas déjà du métal.
- Ensuite, prenez le temps d'observer les réactions de votre appareil au survol de chaque cible. Vous pouvez ainsi les classer par type de réponse sonore et tenter de comprendre ce qui les rapproche ou les sépare. Si vous vous sentez à l'aise avec cet exercice, c'est aussi l'occasion de tester plusieurs pré-réglages.

OPTIMISEZ VOTRE RECHERCHE

Lorsque vous prospectez un terrain, il est important de balayer le disque parallèlement au sol, avec des mouvements amples, et le plus près possible de la surface (sans pour autant la heurter).

La proximité du sol augmente vos chances de détecter une cible profonde et permet un meilleur repérage des objets les plus discrets. Il vous est conseillé d'éviter les chocs, car, bien que les disques soient conçus de manière à supporter ce type d'agression, cela prolongera d'autant leur durée de vie et vous garantira une meilleure perception des cibles.

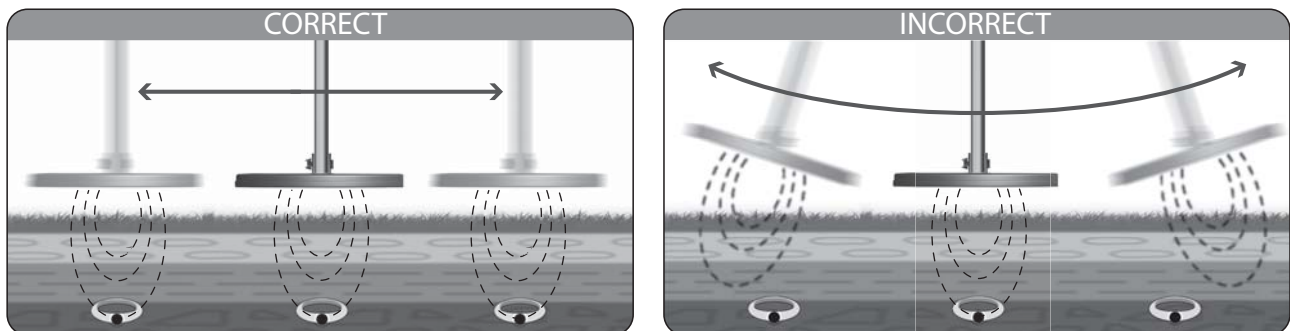

Lorsque vous détectez, vous êtes libre de choisir la cadence de votre progression. Par exemple, si vous préférez arpenter la zone à grands pas, tout en détectant, cela vous donnera certainement un aperçu global de l'endroit où vous vous trouvez. Cependant, il est évident que cette façon de détecter laissera de grandes portions de terrains inexplorées entre chaque balayage. En revanche, si vous tenez à inspecter minutieusement chaque pouce de terre, il faudra veiller à ce que chaque balayage recouvre légèrement celui qui le précède, de façon à réduire au minimum la surface que votre disque n'aura pas survolée.

Gardez également à l'esprit que vous augmenterez encore vos chances de repérer et d'identifier une cible en ralentissant votre balayage. Ce conseil est particulièrement valable pour les zones de terrain polluées de métal (davantage de cibles à trier) ou bien lorsque vous cherchez à percevoir des cibles profondes.



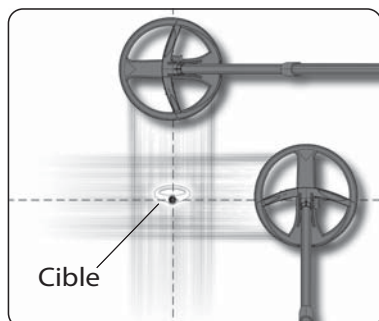









LOCALISER UNE CIBLE À L'AIDE DE BALAYAGES CROISÉS EN MODE DYNAMIQUE



Une fois que le détecteur vous a indiqué la présence approximative d'une cible en mode dynamique, si vous peinez à repérer la cible, balayez l'endroit où vous avez repéré le son. Réduisez peu à peu l'amplitude du mouvement et notez mentalement l'endroit où le son est le plus fort. Au besoin, matérialisez-le par un trait au sol. Puis déplacez-vous d'un quart de tour autour de l'endroit et recommencez un balayage identique (donc à 90° par rapport au premier balayage). Vous devriez ainsi localiser une zone précise contenant votre cible, à l'intersection des deux balayages, là où le son est le plus fort. Procédez à des balayages croisés au dessus de la cible. Le signal audio le plus fort et le plus aigu indique le centre du disque et donc la position de la cible.

PRECAUTIONS D'EMPLOI

Déus est un appareil de précision, conçu pour répondre au mieux aux contraintes de la détection et être le plus robuste possible. Malgré tout, il est important d'en prendre soin et de respecter quelques précautions afin de prolonger la vie de votre détecteur:

-  **Ne pas stocker votre appareil pour une longue période avec des batteries déchargées.**
-  - L'idéal est de procéder à un cycle de décharge/charge au moins une fois par mois et, si possible, de stocker les batteries à environ 40% à 70% de charge ().
-  - N'exposez pas votre détecteur à de fortes températures notamment dans une voiture en plein soleil.
-  - N'exposez pas votre détecteur au soleil sans raison hors utilisation.
-  - La télécommande de votre détecteur n'est pas étanche. Par temps pluvieux, protégez-la !
-  - Utilisez le boîtier de protection du casque, ne le transportez pas au fond d'un sac sans le protéger.
-  - Utilisez l'étui fourni pour protéger la télécommande lors d'une utilisation en environnement agressif, et lors du rangement du détecteur.
-  - En fonction de vos usages, il peut être judicieux de nettoyer régulièrement les éléments de votre détecteur. Pour les parties non étanches (casque, boîtier) un nettoyage avec un chiffon humide suffit.
-  - N'utilisez pas de solvant ou d'alcool pour nettoyer le détecteur, de l'eau savonneuse suffit.
-  - Après usage, retirez les saletés des éléments de blocage de la canne.
-  - Le bloc d'alimentation secteur est destiné à un usage intérieur uniquement, connectez le dans un endroit visible et accessible. Débranchez-le en cas de surchauffe ou lors de tout autre événement suspect.
-  - L'équipement doit être rechargé avec un adaptateur secteur en sortie TBTS et SPL.

Vous ressentez un comportement anormal ou des faux signaux parasites intempestifs sans raisons

CAUSES	SOLUTIONS
La sensibilité est trop forte.	Diminuez-la.
Vous traversez une zone fortement parasitée. (ligne à haute tension, transformateur électrique, clôture électrique).	Baissez la sensibilité ou éloignez vous de cette zone.
Vous êtes proche d'une zone orageuse et les décharges électromagnétique des éclairs perturbent le détecteur.	Éteignez l'appareil et attendre que l'orage passe.
Vous êtes à proximité d'autres détecteurs de métaux en marche.	Changez de fréquence ou décalez la fréquence (pg 33).
Les effets de sol sont mal réglés.	Procédez à un réglage automatique (pg 15).
Le sol est pollué de nombreux ferreux et autres métaux.	Cherchez un lieu moins pollué. Ne faites pas de test dans votre jardin !

Le disque ne s'allume pas mais la télécommande ou le casque oui

CAUSES	SOLUTIONS
Vous avez sélectionné un autre disque dans le menu OPTION – DISQUE (de la télécommande) ou dans le menu COIL (du casque).	Sélectionnez le disque correspondant (pg 19 ou 25).
Le numéro de série du disque que vous avez rentré dans la télécommande est incorrect ou a été changé par inadvertance.	Vérifiez le numéro de série du disque (pg 19 ou 26).
Batterie disque vide.	Rechargez-la.
Disque défectueux.	Contactez votre revendeur.

Pas de son de détection au casque sans fil bien qu'il soit allumé et que l'appui sur les touches génère un bip sonore

CAUSES	SOLUTIONS
Vous avez choisi un autre disque dans le menu COIL (pg 19).	Sélectionner le bon disque (pg 19).
Le casque n'a pas été jumelé une première fois au disque.	Le jumeler (pg 20).
Le numéro de série du disque à été modifié par inadvertance dans le casque et le casque n'est plus jumelé au disque.	Le jumeler (pg 26).

Le casque ne produit pas de son au passage d'une cible et l'appui des touches ne produit pas de bip sonore

CAUSES	SOLUTIONS
Le backphone (arceau) est défectueux.	Changez le, il se remplace aisément (pg 27).
L'oreillette est défectueuse, par exemple son clavier a été mal reconnecté au circuit suite à un démontage ou les contacts audio sont défectueux.	Contactez votre revendeur .

Radio	Liaison	— Sans fil numérique	
	Canaux	— 36 canaux automatiques	
Fonctions réglages	Fréquences radio et puissance	— 2.4GHz / \approx 0.56mW	
	Fréquences de détection	— 4 - 8 - 12 -18 - 25 kHz + décalages (disques X35) — 15 - 30 - 55 - 80 kHz + décalages (disques HF)	
	Sensibilité	— 99 niveaux	
	Puissance	— Réglable sur 3 niveaux (disques x35)	
	Réactivité	— 6 niveaux	
	Réponse audio	— 8 niveaux	
	Volume fer	— 6 niveaux	
	Multi tons	— 1, 2, 3, 4, 5, et Full Tones, Pitch, + EXPERT	
	Effets de sol	— Tracking, Pompage, Manuel, Plage humide	
	Multi-Notch	— Oui avec largeur de bande réglable	
	Mode	— Dynamique / Statique Tous Métaux / Discr	
	Pinpoint	— Oui audio et visuel	
	Discrimination	— Audio et visuelle	
	Plage de discrimination ferreux	— 164 niveaux	
	Plage de discrimination non ferreux	— 90 niveaux	
	Programmes d'usine	— x 10 + 8 programmes personnalisables	
	Caractéristiques générales	Volume audio	— Oui sur casque sans fil
		Ecran graphique	— 8192 pixels
		Rétro-éclairage	— Oui à très faible consommation
		Mise à jour logicielle	— Oui par connexion USB/ Internet
Casque sans-fil		— Oui (peut faire office de boîtier de commande), étanche à la pluie.	
Disque		— DD , étanche: 6 mètres , sans fil.	
Protège-disque		— Oui	
Etui de ceinture pour télécommande		— Oui	
Boîtier de rangement casque		— Oui	
Canne		— Entièrement télescopique et en S	
Batteries		— 3 x Lithium ion polymère 630mA (850mA disques HF)	
Niveau batterie		— Oui: Télécommande/Casque/Disque/MI-6	
Autonomie Télécommande		— 19 heures	
Autonomie Casque sans fil		— 22 heures	
Autonomie Disque		— 15 heures en moyenne selon le disque	
Chargeur secteur		— Oui - Charge rapide et simultanée des 3 éléments Input 100-220V 50/60Hz, Output 5V $\overline{\text{---}}$ 1A	
Chargeur allume cigare		— En option	
Chargeur de terrain		— En option, avec 1 pile AA + fonction torche	
Temps de charge		— Disque 150 mn, Casque / Télécommande : 180mn	
Poids complet avec batteries		— 975 g (875g sans télécommande)	
Poids canne complète		— 455 g	
Poids télécommande avec batterie		— 100 g	
Poids casque avec batterie		— 86 g (WS4), 255g (WS5)	
Poids disque		— 345 g avec protège disque	
Longueur canne pliée		— 58 cm	
Longueur canne dépliée		— 130 cm	
T° d'utilisation		— De 0 à + 40° C	
T° ambiante permise en charge		— De 0 à + 40°C	
T° de stockage conseillée		— 25°C	
Disque étanche		— Oui, mais fonctionne en immersion grâce au guide d'onde optionnel (mi-2013)	
Garantie	— 5 ans pièces et main d'oeuvre. Les batteries, la connectique et les chargeurs sont garantis 2 ans		
Brevets	— US 7940049 B2 - EP 1990658 B1		



DEUS (XPIHM)



WS5 (XPBKF)



WS4 (XPBKF)



FX-03

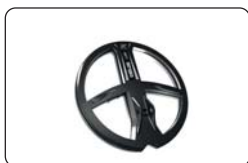

Disque X35 (MDMF22)
22.5 cm



Disque X35 (MDMF28)
28 cm



Disque X35 (MDMF3428)
34 x 28 cm



Disque HF (MDHF22)
22.5 cm



Disque HF elliptique
(MDHF2413)
24 x 13 cm



Pinpointer MI-6
(XPMI61)



Pinpointer MI-4
(XPMI61)



Support Pinpointer
MI-4 / MI-6



Holster



Dragonne



Étui télécommande



Protection de télécommande
en Silicone transparent



Brassard XP



Kits: Brassard étanche (max 5m)
Guide d'onde
(disponible en 1m15 ou 2m50)



Bracelet WS4

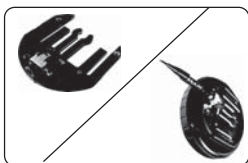

WS4 Clip jack adaptateur
Branchez le casque audio
de votre choix



Support de canne
WS4



Chargeur de voiture



Chargeur de terrain
avec fonction torche
pile AA (x1 non fournie)



Chargeur solaire



S - TELESCOPIC LITE



S-TELESCOPIC



XPBACKPACK 280



XPBACKPACK 240



XP FINDS POUCH



XP CASE



GOLD PAN STARTER



GOLD PAN PREMIUM



GOLD BATEA



GOLD SLUICE

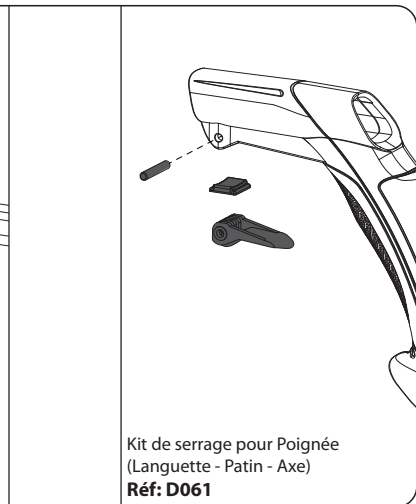
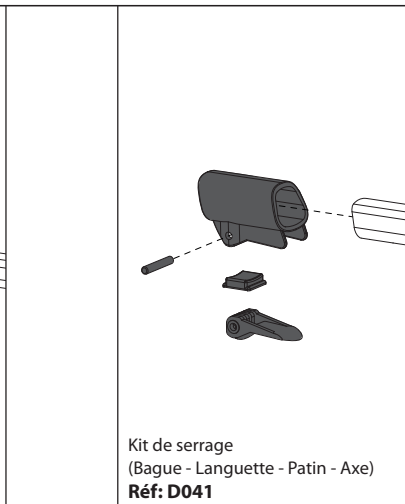
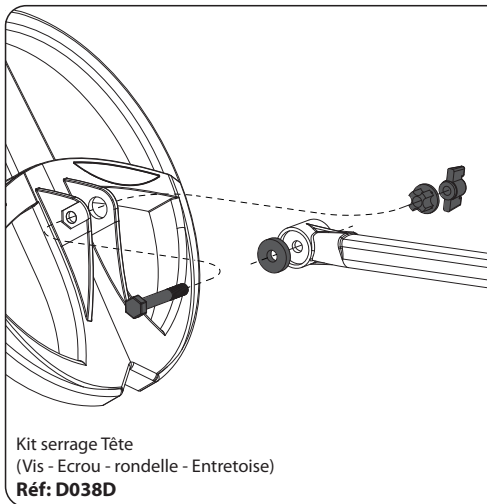
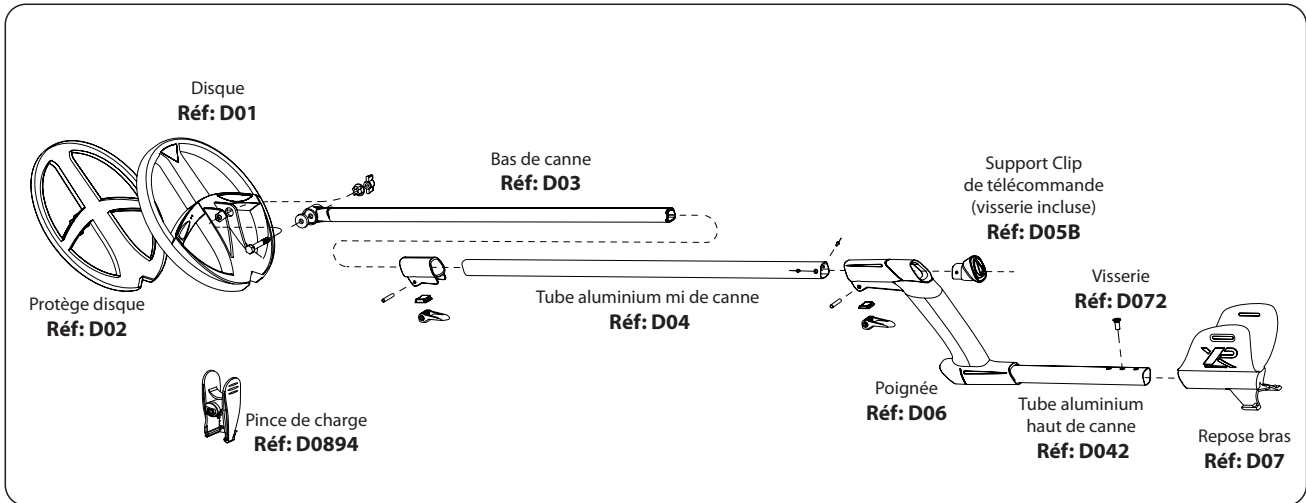

TELECOMMANDE COMPLETE - Réf: D08

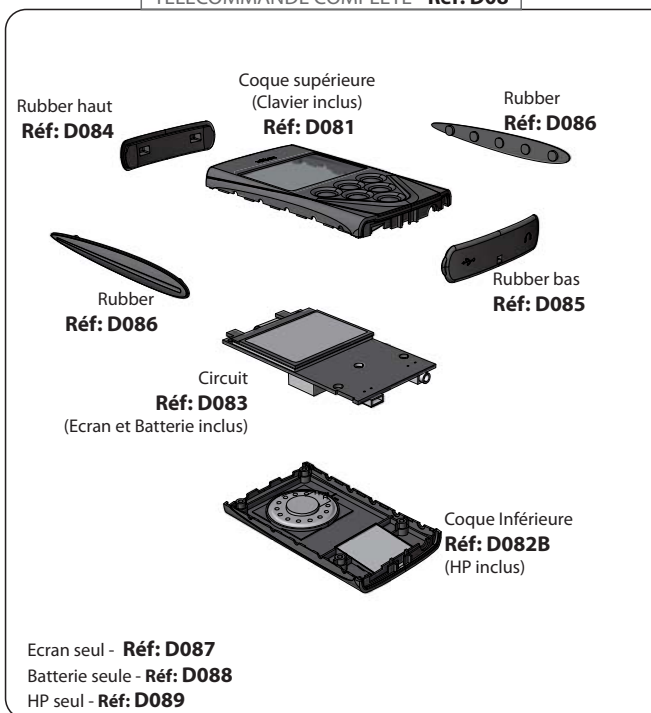

CASQUE COMPLET - WS4 - Réf: D09



PROGRAMMES D'USINE

Usage général. Nervosité audio Aide à la localisation des cibles	Cibles de conductivité élevées Monnaies d'argent et gros modules Sols peu pollués	Programme « pro » recherche de cibles profondes. Discrimination modérée et traitement du signal spécifique.	Bord de mer Partie humide de la plage	Bord de mer Partie sèche de la plage	Programme « pro » basé sur le Mode sonore Full Tone avec un réglage de discrimination très bas	Recherche de pépites sur terrains aurifères fortement minéralisés et programme Tous métaux
--	--	---	---	--	---	---

programme 4	programme 5	programme 6	programme 7	programme 8	programme 9	programme 10
PITCH	G-MAXX	DEEP	WET BEACH	DRY BEACH	HOT	GOLD FIELD
6.1	6.1	5.5	10	10	- 6.4	IAR 0
		✓				
	✓		✓			
				✓		
					✓	
✓						✓
76	76	76	76	76	76	
84	84	84	84	84	84	
92	92	92	92	92	92	
202	202	202	202	202	202	
518	518	710	518	518	518	
644	644	644	644	644	644	
725	725	725	725	725	725	
800	800	800	800	800	800	
362	362	362	362	362	362	362
90	90	90	85	90	90	95
2	2	3	1	2	2	2
12K	8K	8K	18K	18K	18K	18K
0	0	0	0	0	0	0
3	0	3	0	0	0	
2.5	1	2	3	2	3	2
-1	2	-1	-1	4	-1	
4	4	4	1	4	3	2
00-00	00-00	00-00	00-00	00-00	00-00	
00-00	00-00	00-00	00-00	00-00	00-00	
00-00	00-00	00-00	00-00	00-00	00-00	
90	90	88	27	90	90	90
			✓			
						0
						0

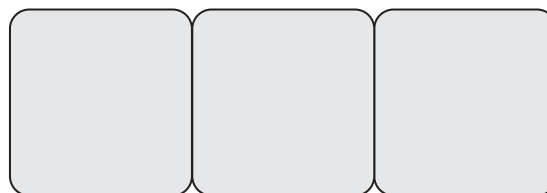

			programme 11		
MENU	MENU EXPERT	PLAGE DE RÉGLAGE			
DISCRI	DISCRI (seuil 1 ton / 2 tons)	- 6.4 à 99			
	2 TONS	✓ actif			
	3 TONS	✓ actif			
	4 TONS	✓ actif			
	5 TONS	✓ actif			
	FULL TONES	✓ actif			
	PITCH	✓ actif			
	SEUIL 2T/ 3 TONS	0 à 99			
	SEUIL 3T/ 4 TONS	0 à 99			
	SEUIL 4T/ 5 TONS	0 à 99			
	FRÉQUENCE TON 1	100 à 993 Hz			
	FRÉQUENCE TON 2	100 à 993 Hz			
	FRÉQUENCE TON 3	100 à 993 Hz			
	FRÉQUENCE TON 4	100 à 993 Hz			
	FRÉQUENCE TON 5	100 à 993 Hz			
	FRÉQUENCE PITCH	150 à 603 Hz			
SENSIBILITÉ		0 à 99			
	PUISS.TX (DEUS)	1 à 3			
FRÉQUENCE	SELON LE DISQUE	4 à 80kHz			
	FRÉQ DÉCAL	-1 à 1			
VOL.FER		0 à 5			
RÉACT		0 à 5			
	SILENCIEUX	-1 à 4			
RÉP. AUDIO		0 à 7			
NOTCH 1		00-00 à 99-99			
	NOTCH 2	00-00 à 99-99			
	NOTCH 3	00-00 à 99-99			
SOL	MANUEL	0-30(plage) 60-95(normal)			
	PLAGE	✓ actif			
	TRACKING (sauf mode plage)	✓ actif			
	NOTCH SOL	00-00 to 99-99			
	DISCRI IAR (prog 10 uniquement)	0 à 5			
	SEUIL SONORE	0 à 20			

La détection est une activité qui, comme la plupart des loisirs, nécessite quelques lignes de conduites générales.

Ces recommandations permettront à chacun de vivre pleinement sa passion dans le respect des lois, des lieux, de l'environnement et des personnes.

Respectez la loi

- Informez-vous sur la législation existante dans votre pays en matière de détection de métaux.
- Avant de prospecter sur un lieu, demandez l'accord au(x) propriétaire(s) ou au(x) gardien(s) des lieux.
- Respectez l'environnement naturel sur lequel vous prospectez et les lieux que vous serez amenés à parcourir.
- Rebouchez systématiquement vos trous afin de laisser les lieux dans l'état où vous les avez trouvés.
- Gardez avec vous les déchets que vous avez pu extraire afin de les jeter ensuite dans une poubelle.

Evitez de prospecter les zones sur lesquelles des combats ont eu lieu au cours des dernières guerres. Soyez d'une extrême prudence envers tout objet suspect pouvant ressembler à une munition, grenade, mine, obus ou bombe etc...

Signalez tout objet suspect que vous auriez découvert, auprès des autorités compétentes.

N'oubliez pas que vous êtes un ambassadeur de la détection, il est important que vous en donniez une bonne image !

DECLARATION DE CONFORMITE UE

CE Cette déclaration est établie sous la responsabilité du fabricant :

XPLORER SARL - 8 rue du Développement – F-31320 CASTANET-TOLOSAN

**UK
CA**

Nous, XPLORER, certifions que ce détecteur satisfait aux exigences essentielles des directives européennes: RED 2014/53/EU, SECURITE 2014/35/EU et CEM 2014/30/EU, visant à rapprocher les législations des états membres, concernant l'utilisation du spectre radio électrique, la compatibilité radio électrique et la sécurité électrique. L'évaluation de la conformité de l'appareil a été effectuée conformément aux exigences essentielles de cette directive et aux normes harmonisées :

SECURITE ELECTRIQUE (art.3.1.a) : IEC 62368-1:2014+A11 :2017 ; IEC 609501:2005(2ndEd) +Am1:2009+Am2:2013

CEM (art.3.1.b) : ETSI EN 301 489-3 : 2013 v1.6.1 ; ETSI EN 301 489-1 : 2013 v1.9.2

RADIO (art.3.2) : EN 300 440-2 v1.4.1 ; EN 300 440-1 v1.6.1 ; AS/NZS 4265:2012 ; EN303454[4.1-3]

09/03/2021

Une copie du certificat peut être fourni sur demande auprès de:
XPLORER SARL - 8 rue du Développement – F-31320 CASTANET-TOLOSAN

CERTIFICATION FCC

This device complies with part 15 of the FCC Rules. Operation is subject to the following two conditions:

FC

- (1) This device may not cause harmful interference, and
- (2) This device must accept any interference received, including interference that may cause undesired operation.

NOTE: The grantee is not responsible for any changes or modifications not expressly approved by the party responsible for compliance. Such modifications could void the user's authority to operate the equipment

IC L'émetteur/récepteur exempt de licence contenu dans le présent appareil est conforme aux CNR d'Innovation, Sciences et Développement économique Canada applicables aux appareils radio exempts de licence. L'exploitation est autorisée aux deux conditions suivantes:

- 1) L'appareil ne doit pas produire de brouillage;
- 2) L'appareil doit accepter tout brouillage radioélectrique subi, même si le brouillage est susceptible d'en compromettre le fonctionnement.

This device contains licence-exempt transmitter(s)/receiver(s) that comply with Innovation, Science and Economic Development Canada's licence-exempt RSS(s). Operation is subject to the following two conditions:
(1) This device may not cause interference.
(2) This device must accept any interference, including interference that may cause undesired operation of the device.

SÉCURITÉ RAPPORT AUX ONDES RADIO HF

Ce produit est conforme aux normes en matière de sécurité des utilisateurs vis-à-vis des ondes électromagnétiques. Pour comparaison, les puissances radio mises en œuvre sont considérablement plus faibles et sans commune mesure avec celles émises par la téléphonie mobile (2000 à 4000 fois plus faibles). De plus en utilisation complète, le casque écouteur audio n'est qu'un récepteur radio passif.

Recyclage des déchets électriques et électroniques dans l'union européenne et les autres pays/régions conformément aux procédures de tri sélectif



Ce symbole figurant sur le produit ou son emballage signifie que ce produit ne doit pas être jeté avec vos déchets domestiques. Vous devez l'apporter à un point de collecte prévu pour le recyclage des déchets électriques et électroniques. Ce tri sélectif et le recyclage associé permettent de préserver les ressources naturelles et d'éviter les risques potentiels pour la santé humaine et l'environnement, qu'une mise au rebut inappropriée pourrait entraîner en raison de la présence éventuelle de substances dangereuses dans les équipements électriques et électroniques.

Pour plus d'informations sur les endroits où déposer vos déchets électriques, veuillez contacter le magasin où vous avez acheté ce produit ou le retourner à votre fournisseur.

Il en va de même pour les batteries Lithium qui doivent être recyclées de manière appropriée.

AVERTISSEMENTS

Les accessoires livrés avec ce détecteur peuvent varier, de même les menus et certaines fonctionnalités décrites dans ce manuel peuvent différer sensiblement par rapport au produit acheté.

Ce détecteur ne convient pas pour des applications de recherche de cibles dangereuses comme les munitions ou les mines etc...

© 2016 Xplorer sarl

Ce document contient des informations protégées par les lois en vigueur sur le copyright, les marques, et droit d'auteur.

Toute reproduction même partielle de ce document, des logos ou des marque est interdite

XPLORER SARL - 8 rue du Développement – F-31320 CASTANET-TOLOSAN

XP DEUS - 5 ANS DE GARANTIE

En plus de la garantie légale qui découle des articles 1641 et suivants du Code Civil et des articles L. 211-1 et suivants du code de la consommation, due en tout état de cause sur des défauts et des vices cachés, XP assure cette garantie contractuelle du détecteur DEUS à 5 ans, à compter de la date d'achat par l'acheteur initial.

Cette garantie pièces et main d'œuvre, ne couvre pas:

- Les dommages causés par accident, chute ou choc.
- Les détériorations provoquées par un emploi anormal ou dues au non-respect des conditions d'utilisation prescrites dans le mode d'emploi de l'appareil.
- L'utilisation sans protège disque, ou avec protège disque défectueux
- La manipulation du circuit électronique effectuée par une personne non habilitée.
- La corrosion des circuiteries due à des négligences comme le maintien des éléments en atmosphère confinée humide.
- La réduction de l'autonomie des batteries
- La rupture des câbles et fils

Pièces d'usures non couvertes par la garantie :

- Protège disque, mousses de protection des casques, éléments du kit de serrage des disques, housses et étuis de transport (Ces éléments sont à remplacer dès qu'une usure se fait sentir, de manière à ne pas endommager le produit).
- Les batteries, la connectique et les chargeurs sont garantie 2 ans.

En cas de panne contactez votre revendeur pour conseil. Si l'appareil lui est retourné, il doit être accompagné de la facture d'achat et d'une note explicative du défaut, le port étant à votre charge. Dans le cas où l'appareil a été remplacé par un appareil neuf ou reconditionné, la garantie continuera à s'appliquer comme s'il s'agissait de l'appareil initial.

Contacts

Site : www.xpmetaldetectors.com

e-mail : contact@xpmetaldetectors-media.com

XPLOREUR sarl
8 rue du développement
31320 CASTANET TOLOSAN
FRANCE

XP et Dëus sont des marques déposées de **Xplorer sarl.**

Xplorer se réserve le droit de modifier les caractéristiques ou spécifications de ses détecteurs sans préavis.

TRANSPORT AERIEN POUR LES BATTERIES LITHIUM

Suite à la réglementation stricte du transport des batteries lithium, certaines compagnies aériennes vous demanderont ces spécifications :

	Quantité	Type	Puissance	Poids batteries
Disque de détection DEUS	1	630mA	2.30 watts/heure	13.7 g
Disque de détection HF	1	830mA	3.14 watts/heure	16.3 g
Casques sans fils WS4 /WS5	1	630mA	2.30 watts/heure	13.7 g
Télécommande DEUS	1	630mA	2.30 watts/heure	13.7 g

DEMARRAGE RAPIDE

Après avoir chargé votre appareil (pg 29)



1
Allumez la télécommande
Eloignez le disque de toute surface métallique



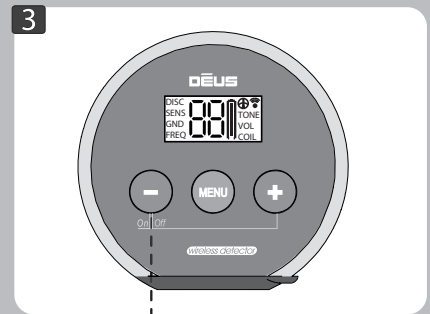

2
Validez ou non l'usage du haut-parleur



3
Allumez le casque



Vous pouvez commencer à détecter !

Par défaut vous utilisez le programme d'usine **1 - BASIC** qui convient à un usage général.

A l'aide de   vous pouvez tester un autre des 10 programmes d'usine.

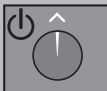
Pour éteindre Dèus

1 Appuyez 2 secondes sur la touche  de la télécommande.

2 Appuyez simultanément sur les touches   du casque.

Si vous souhaitez aller plus loin et paramétrer les principaux réglages de détection...

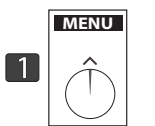

1
Pour accéder aux fonctions

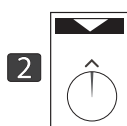

2
Pour faire défiler les fonctions



3
Pour régler les valeurs

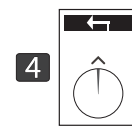

4
Pour revenir à l'écran principal

Note : N'allumez pas Dèus avec le disque proche d'une surface métallique, dans votre voiture, ou encore en position canne repliée, car cela pourrait perturber son étalonnage et entraînerait un fonctionnement anormal. Si le cas se présente, éteignez et rallumez-le loin de grosses masses métalliques. Cependant, cela ne présente aucun risque pour le matériel ou son électronique.