

# DEUS II

Fast Simultaneous Multi Frequency

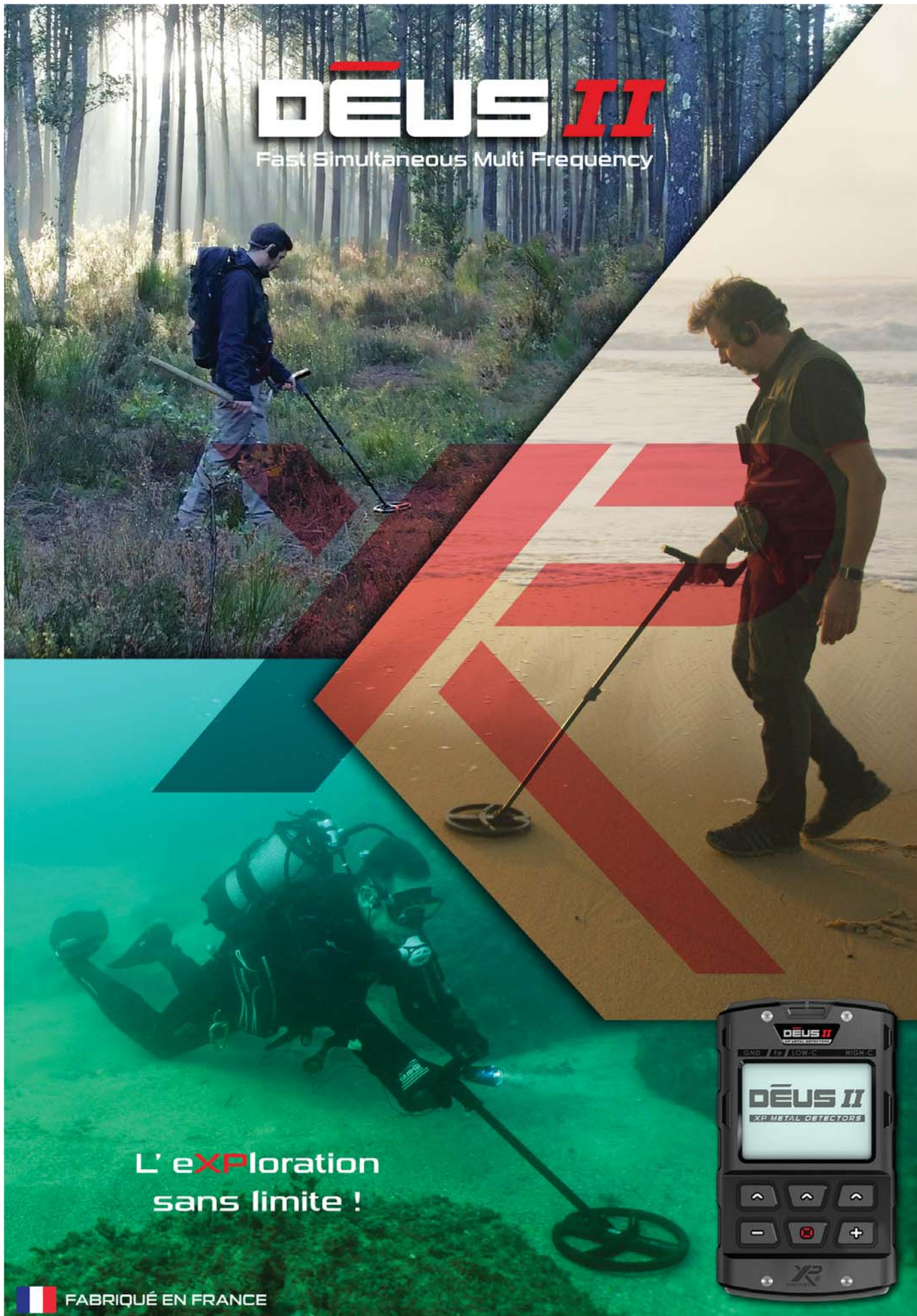

L' eXPLORATION  
sans limite !

 FABRIQUÉ EN FRANCE





Félicitation pour l'achat de votre

**DEUS II**

Une nouvelle révolution !

XP repousse encore une fois les limites en créant le **DEUS II**, le premier détecteur de métaux sans fil, multifréquences, aux caractéristiques et performances uniques. Une fois le disque, la télécommande, le casque, et le pinpointer appairés, ces éléments communiquent entre eux sans fil et sans latence grâce à notre protocole radio propriétaire. Les mesures du disque sont ainsi restituées dans le casque instantanément procurant au **DEUS II** une précision inégalée.

Le **DEUS II** est ultra performant sur tous les terrains et dans toutes les conditions, tant sur terre qu'en mer grâce à la technologie FMF® (Fast Multi Frequency), technologie multifréquences simultanées à restitution rapide.

C'est le plus léger et ergonomique des détecteurs de métaux multifréquences (à partir de 750g). Entièrement surmoulée d'élastomère, sa télécommande étanche et résistante aux chocs permet également l'affichage des cibles en immersion.

Le **DEUS II** propose une gamme de sons plus riche permettant de s'adapter aux besoins de chaque utilisateur. L'interface audio vous offre le choix du timbre sonore, dispose de 4 sorties audio amplifiées, et d'un égaliseur multi-bandes.

Le **DEUS II** est un produit conçu pour durer : Garantie 5 ans pièces et main d'œuvre, il se met à jour via USB.

**DEUS II** un environnement unique :

- 1 canne ergonomique 5 télescopique dépliable en un instant.
- 1 télécommande étanche à 20m (IP68) dé-clipsable et positionnable dans un brassard ou à la ceinture pour une légèreté extrême.
- 3 tailles de disques (22, 28 et 34\*28 cm).
- 3 casques audio sans fil + 1 casque à conduction osseuse développés et fabriqués par XP en France, conçus spécifiquement pour répondre aux exigences de la détection : pas de latence audio, On/Off automatique, processeur sophistiqué aux sonorités et à l'égaliseur paramétrable par l'utilisateur depuis la télécommande.
- WS6 casque sans fil à l'oreillette dé-clipsable qui peut devenir maître et prendre la place de la télécommande.
- WSA II : casque de nuque sans fil.
- WSA II-XL : casque sans fil isolant.
- BH-01 : Casque à conduction osseuse innovant et étanche 20 m (IP68).

VERSIONS du DEUS II :

- DEUS II FULL avec télécommande, disque FMF 22 ou 28 cm, et casque WS6
- DEUS II RC avec télécommande, disque FMF 22 ou 28 cm + casques optionnels WS6, WSA II, WSA II-XL ou BH-01.
- DEUS II WS6 MASTER qui pour un encombrement optimisé, bénéficie d'un écran graphique, des performances et de la quasi-totalité des réglages du DEUS II RC. Vous avez le choix parmi les casques optionnels WS6, WSA II, WSA II-XL ou BH-01.

Reférez-vous au manuel en ligne pour les dernières améliorations, il se peut que certaines fonctionnalités aient évolué depuis l'impression de ce manuel.



<b>INTRODUCTION</b>	<b>3</b>
<b>GAMME DEUS II</b>	<b>7</b>
<b>CONSEILS PRATIQUES</b>	<b>8</b>
Conseils préalables	8
Optimiser votre recherche	8
Localiser la cible	9
<b>LE DEUS II</b>	<b>9</b>
Contenu du carton	9
Assemblages	10
Descriptif télécommande	11
Programmes d'usine	12 - 13
<b>MENU</b>	<b>14</b>
Discrimination	14
• Tons (EXPERT)	15
• Pitch (EXPERT)	15
• Full Tones (EXPERT)	16
• B.Caps (EXPERT)	16
• Notch (EXPERT)	16
• Multi-Notch (EXPERT)	16 - 17
• Silencieux (EXPERT)	17
Discrimination IAR	17
Seuil sonore	17
Sensibilité	17
Sel Sens	18
Fréquences	18 - 19
Volume Fer	20
Réactivité	20 - 21
Réponse Audio	21
<b>SOL</b>	<b>22</b>
Généralités sol	22
• Mode Grab	22
• Mode Manuel	23
• Mode Tracking	23
Sol Magnétique	23
Stabilité sol	24
Particularité Gold Field et Relic	24
Pinpoint localisation	25
<b>OPTION</b>	<b>26</b>
<b>Audio</b>	<b>26</b>
• Sortie audio	26
• Equalizer	26
• Type Audio	27
<b>Configuration</b>	<b>28</b>
Mode plongée	28
Affichage	28
• Durée éclairage	28
• Contraste	28
• Luminosité	28
Langue	28
Heure	28
Profil	29
• Écran standard	29
• Écran X - Y	29
• Zoom X - Y	29
Go Terrain	30
Fréquence Scan	30
Mise à jour	30
Infos	30

<b>OPTION (suite)</b>	<b>31</b>
<b>Programmes</b>	<b>31</b>
Sauvegarder un programme	31
Supprimer un programme	31
<b>Appairage</b>	<b>31</b>
Appairer un disque	31
Supprimer un disque	32
Appairer casque sans fil	32
Supprimer casque sans fil	32
Appairer Pinpointer MI-6	32
Supprimer Pinpointer MI-6	32
WS6	33
• Configuration possible	33
• WS6 Master / esclave	33
• Menu	34
• Option	34
WSA II et WSA II XL	34
BH-01	35
• Positionnement	35
• Rangement / nettoyage	35
Pinpointer MI-6	36
Affichage des fonctions MI-6	36
Sensibilité MI-6	36
Tonalité MI-6	36
Audio Pitch / Audio Pulse	36
Programmes / Sauvegarde	36
Retrouver MI-6 perdu	36
<b>BATTERIE</b>	<b>37</b>
Autonomie	37
Temps de charge	37
Clignotement Led disque	37
Charge	38
Durée de vie batterie	38
Remplacement batterie	39
Précautions de sécurité	39
Bloc secteur	39
<b>PLONGÉE &amp; ÉTANCHEITÉ</b>	<b>40</b>
Choix du bouchon	40
Nettoyage après utilisation	40
Montage guide d'onde	41
<b>GÉNÉRALITÉS</b>	<b>42</b>
Problèmes & solutions	42
Caractéristiques	43
Accessoires optionnels	44
Nomenclature	45
Programmes usines	46
Recommandation / Lois	47
Déclaration UE - IC - UKCA	47
Sécurité ondes radio HF	48
Recyclages des déchets	48
Précautions d'emploi	48
Garantie XP	49
Batterie IATA / Transport	49



# GAMME DEUS II

# DEUS II RC



Seulement 815 g (Télécommande à la ceinture et disque de 22cm).

# DEUS II WS6 MASTER



Seulement 750 g (WS6 sur le backphone et disque de 22cm).

## 3 positions possibles pour le WS6 MASTER

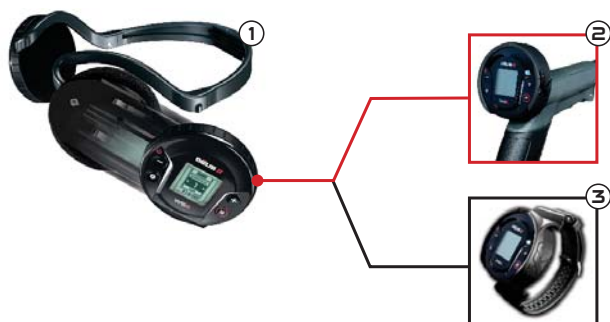

- ① Oreillette WS6 sur le backphone.
- ② Oreillette WS6 sur la canne + casque de votre choix.
- ③ Oreillette WS6 dans le Bracelet + casque de votre choix.

## Conseils préalables à la détection

La détection de métaux est un loisir fascinant qui pourra vous apporter beaucoup de satisfactions, cependant, elle demande un minimum d'apprentissage pour en tirer plaisir. Familiarisez-vous avec votre matériel et son fonctionnement sur un terrain d'exercice approprié.

Nous vous conseillons de rassembler un échantillonnage d'objets variés, monnaies, déchets métalliques etc... Puis, repérez un terrain relativement propre de toute pollution métallique et éloigné d'interférence électromagnétique (ligne à haute-tension, clôture électrique, appareil électroménager, etc...). Votre jardin sera le plus mauvais endroit pour démarrer car les déchets métalliques y sont trop nombreux.

Pour vous assurer que l'endroit convient à votre entraînement, balayez le disque au-dessus du sol comme pour détecter. Si vous percevez une multitude de sons, changez d'endroit. Une fois trouvé un endroit convenable, disposez vos objets sur le sol en les espaçant de deux largeurs de disque environ. Avant de poser un objet, vérifiez avec l'appareil que la zone ne comporte pas déjà du métal !

Ensuite, prenez le temps d'observer les réactions de votre appareil au survol de chaque cible. Vous pouvez ainsi les classer par type de réponse sonore et tenter de comprendre ce qui les rapproche ou les sépare. Si vous vous sentez à l'aise avec cet exercice, c'est aussi l'occasion de tester différents programmes d'usine en pressant + et - pour en changer.

## Optimiser votre recherche

Lorsque vous prospectez un terrain, il est important de balayer le disque parallèlement au sol, avec des mouvements amples, et le plus près possible de la surface (sans pour autant la heurter). La proximité du sol augmente vos chances de détecter une cible profonde et permet un meilleur repérage des objets les plus discrets. Il vous est conseillé d'éviter les chocs, car, bien que les disques soient conçus de manière à supporter ce type d'agression, cela prolongera d'autant leur durée de vie et vous garantira une meilleure perception des cibles.

Lorsque vous détectez, vous êtes libre de choisir la cadence de votre progression. Par exemple, si vous préférez arpenter la zone à grands pas, tout en détectant, cela vous donnera certainement un aperçu global de l'endroit où vous vous trouvez. Cependant, il est évident que cette façon de détecter laissera de grandes portions de terrains inexplorées entre chaque balayage. En revanche, si vous tenez à inspecter minutieusement chaque pouce de terre, il faudra veiller à ce que chaque balayage recouvre légèrement celui qui le précède, de façon à réduire au minimum la surface que votre disque n'aura pas survolée.

Gardez également à l'esprit que vous augmenterez encore vos chances de repérer et d'identifier une cible en ralentissant votre balayage. Ce conseil est particulièrement valable pour les zones polluées de métal (davantage de cibles à trier) ou bien lorsque vous cherchez à percevoir des cibles profondes.

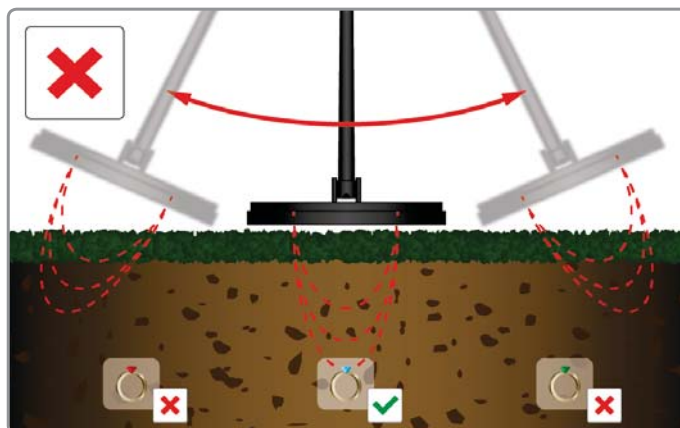
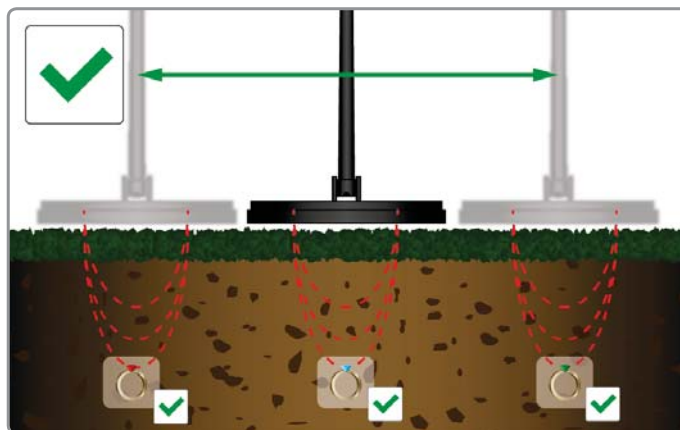



## Localiser une cible à l'aide de balayages croisés

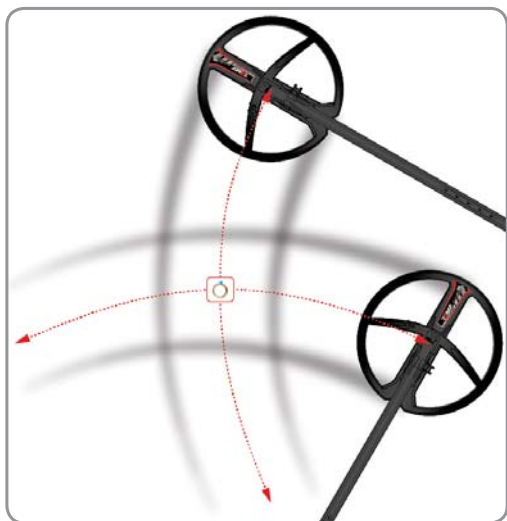

Une fois que le détecteur vous a indiqué la présence approximative d'une cible, maintenez un balayage assez rapide et dynamique pour localiser l'objet. Si vous peinez à la localiser, balayez l'endroit où vous avez repéré le son, notez mentalement où le son est le plus fort. Puis déplacez-vous d'un quart de tour autour de l'endroit et recommencez un balayage identique (donc à 90° par rapport au premier balayage). Vous devriez ainsi localiser une zone précise contenant votre cible, à l'intersection des deux balayages, là où le son est le plus fort. Procédez à des balayages croisés au-dessus de la cible. Le signal audio le plus fort et le plus aigu indique le centre du disque et donc la position de la cible. Vous pouvez aussi utiliser le mode statique qui ne nécessite pas de mouvement du disque pour sonner sur la cible (cf. Chapitre PINPOINT).

## LISTES DES PIÈCES

### Contenu du carton



- 1 1 télécommande avec son étui.
- 2 1 casque sans fil dans sa boîte de rangement et câble de mise à jour (optionnel).
- 3 1 disque de détection + protège-disque.
- 4 1 kit de visserie.
- 5 1 guide d'onde pour usage immergé + son clip.
- 6 1 bouchon gris sur la télécommande + 1 bouchon rouge pour la plongée (cf. Plongée & Étanchéité).
- 7 1 canne S-TELESCOPIC + bas de canne.
- 8 1 bloc secteur.
- 9 1 câble de charge pour 3 éléments + mise à jour télécommande.
- 10 1 pince de charge du disque.

# ASSEMBLAGES

## Disque FMF

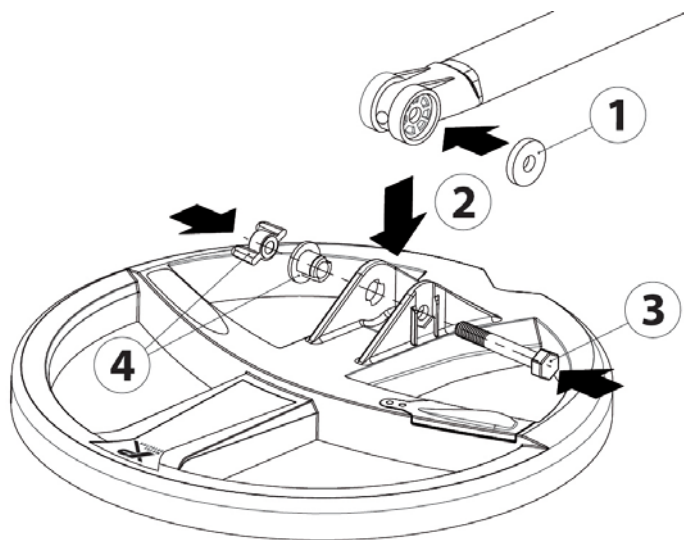

- ① Insérez la rondelle caoutchouc dans le bas de canne.
- ② Positionnez le bas de canne sur le disque.
- ③ Positionnez la vis.
- ④ Ajoutez l'entretoise et vissez.

## Montage télécommande



- ① Enlevez le cache de protection.



- ② Insérez la télécommande.

## Ajustez le repose bras



- ① Retirez la vis.



- ② Ajustez le repose bras sur une des 3 positions et revissez.

- 
- Échelle de conductivité des cibles  
Zones grisées = zones rejetées
  - Indication Ferreux / Non ferreux
  - Heure et niveaux batteries alternés avec force du signal sol\*
  - ON/OFF (appui long)  
Accède à OPTION  
Configuration / Programme...
  - Change de programme  
Décrémente les valeurs  
Appui long : Raccourci vers Audio
  - Nom du programme (changement de programmes avec - ou +)
  - N° du programme
  - Mesure des effets de sol
  - Votre correction des effets de sol
  - Accède à MENU  
Appui long : envoie la cible à l'application smartphone Go Terrain
  - Accède aux réglages SOL  
Appui long : Raccourci vers Scan automatique de fréquence
  - Change de programme  
Incrémente les valeurs  
Appui long : Raccourci vers menu Audio
  - Mode statique (Pinpoint)  
Appui long : GRAB (capture du sol)

\* Écran alterné :

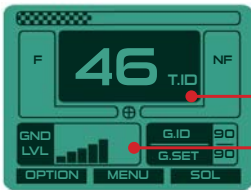

- Indice numérique de la conductivité des cibles de 0 à 99
- Force de la minéralisation

## Connecteur XP multi-fonctions



-  Recharge de la batterie
-  Mise à jour logiciel
-  Casque filaire (Option)
-  Casque étanche à conduction osseuse BH-01 (Option)

# PROGRAMMES D'USINE

Le **DEUS II** présente l'avantage de vous proposer un large choix de programmes s'adaptant à toutes les conditions de terrain et de recherche. Contrairement aux détecteurs multifréquences proposant habituellement de multiples fréquences figées, le **DEUS II** met en œuvre de vraies combinaisons de fréquences différentes en fonction des programmes. Certains vont par exemple employer des fréquences basses à moyennes ex. 4 à 14kHz et d'autres programmes vont inclure des fréquences plus hautes jusqu'à 24kHz ou 40kHz. A ces combinaisons de fréquences est appliqué un traitement du signal spécifique à chaque programme afin de s'adapter au mieux aux terrains. Ces fréquences peuvent alors être soustraites afin de supprimer les sols conducteurs électriques ou additionnées pour favoriser un large panel de cibles. Dans la barre de titre de chaque programme vous trouverez un récapitulatif des informations concernant la plateforme du traitement mis en œuvre dans ce programme. Lisez bien les données de chaque programme afin de tirer le meilleur de votre **DEUS II** !

(Voir aussi le tableau comparatif en fin de manuel pour comprendre les différences d'ajustements de chaque programme).

## P1 - GENERAL

FMF • Freq Max ☉ 40kHz • Soustraction des sols conducteurs

**GÉNÉRAL** utilise des fréquences, basse et haute en permettant une très bonne appréciation des cibles dans le sol. Il convient autant au débutant qu'au chercheur expérimenté.

Il offre un **très bon rapport cibles/faux signaux dans le sol**, en raison de sa suppression de l'humidité des sols, qui sont sources de halos et de faux sons au passage de trous par exemple, vous hésitez donc moins sur les cibles profondes. Cette soustraction des sols humides atténue aussi les très bas conducteurs électriques comme les cokes (charbon, pierre conductrice), et dans une moindre mesure certaines cibles très fines comme les papiers d'aluminium.

- Très efficace, testez-le dans le sol et non dans l'air.
- Ajustez la Réactivité à 2 pour gagner en performance sur sol peu pollué ou à 3 sur sol pollué/minéralisé.

## P2 - SENSITIVE

FMF • Freq Max ☉ 40kHz • Addition de fréquences

**SENSITIVE** utilise des fréquences, basse et haute jusqu'à environ 40kHz. Très performant sur toutes les cibles, il sera **très efficace sur terrain minéralisé et pollué** pour vous dénicher la moindre cible.

- Grâce à la précision du DEUS II les cokes et l'humidité peuvent être classifiées plus précisément qu'en monofréquence. Une zone très étroite de notch est ainsi activée de 23 à 25 (cf. Notch > EXPERT).
- Diminuez la Réactivité à 2 pour gagner en performance sur terrain peu pollué, ou inversement augmentez-la à 3 sur terrain pollué ou minéralisé.

## P3 - SENSI FT

FMF • Freq Max ☉ 40kHz • Addition de fréquences

**SENSITIVE FULL TONES** est basé sur la même plateforme que le Prg 2 - SENSITIVE, mais il est paramétré en mode Full Tones avec Réactivité à 3 au lieu de 2.5. Il offre une identification sonore très riche et informative qui nécessite un peu plus d'expérience, chaque indice de cible générant un ton différent proportionnellement à sa conductivité (cf. Discr1 > Full Tones). Il sera performant sur terrain très pollué de ferreux et minéralisé.

## P4 - FAST

FMF • Freq Max ☉ 40kHz • Addition de fréquences

**FAST** est basé sur la même plateforme que le Prg 2 - SENSITIVE, mais il est réglé en mode PITCH avec une Réactivité à 3 au lieu de 2.5 et utilise le Type Audio Square. Ces 3 paramètres combinés lui procurent une sensation de rapidité pour la localisation sur terrain pollué de ferreux et minéralisé.

## P5 - PARK

FMF • Freq Max ☉ 24kHz • Addition de fréquences

**PARK** est ajusté pour la recherche sur base de loisir, plage de sable sec etc... des sites généralement pollués.

- Un notch est actif de 23 à 36 pour rejeter les papiers d'aluminium, augmentez-le si nécessaire.
- B.Caps est à 5 pour rejeter les capsules ferreuses.

## P6 - DEEP HC

FMF • Freq Max ☉ 14kHz • Addition de fréquences

**DEEP HIGH CONDUCTOR** additionne des fréquences très basses et moyennes jusqu'à 14kHz.

Destiné à favoriser les cibles de bonne conductivité, il est parfait pour les amas de monnaies tout en gardant une très bonne sensibilité aux monnaies isolées par sa fréquence de 14kHz.

- Stabilité Sol est ajusté à 1, les sols au-dessus de votre réglage vont donc sonner afin de vous procurer les meilleures performances pour des recherches spécifiques en profondeur (cf. Sol). Réglez le sol (cf. Sol > Grabbing). Si vous percevez trop d'instabilités, passez la STABILITE SOL à 2 (cf. Sol), pour rejeter tous les sols, ferrites et chocs.

## P7 - DEUS MONO

MONOFREQUENCE sélectionnable de 4 à 45kHz

**DEUS MONO** fonctionne sur une seule fréquence à la fois comme le **DEUS 1** mais profite des avantages du DEUS II, comme sa plage de fréquences élargie à 45kHz, de meilleures performances, sa qualité audio, une meilleure immunité aux parasites etc...

La probabilité de tomber sur une fréquence parasitée est plus grande avec plusieurs simultanées qu'avec une seule, DEUS MONO pourra donc vous aider dans ces conditions.

- Les sols au-dessus de votre réglage d'effet de sol vont sonner comme sur le **DEUS 1**. Réglez le sol par acquisition automatique (cf. Sol>Grabbing), mais si vous percevez trop d'instabilités, ajustez-le à 88-90, afin de rejeter tous les sols, ferrites et chocs.

## P8 - GOLD FIELD

FMF • Freq Max ☹ 40kHz • Addition de fréquences

**GOLD FIELD** est destiné aux sols aurifères très minéralisés. Dans ces sols difficiles, les pépites d'or sont souvent perçues comme du sol ou des ferreux. Afin de détecter plus profondément il est ajusté en tout métaux et ne rejette que le sol ambiant sur lequel vous vous réglerez régulièrement par Grabbing (cf. Sol) et acceptera les sols inférieurs et supérieurs à votre réglage Sol.

- Discriminez les ferreux de surface avec le réglage Discrimination IAR (cf. Discrimination > IAR).
- Augmentez la Réactivité si la minéralisation est forte pour gagner en stabilité.

## P9 - RELIC

FMF • Freq Max ☹ 24kHz • Soustraction de fréquences

**RELIC** est basé sur le même traitement que le Prg 8 - GOLD FIELD, mais utilise des fréquences plus basses soustraites pour la recherche de grosse masses. Paramétré en tout métaux avec une Réactivité basse, il ne rejette que le sol ambiant sur lequel vous vous réglerez attentivement par Grabbing (cf. Sol), il acceptera ensuite les sols inférieurs et supérieurs à ce réglage sol.

- Pour la recherche de grosses masses profondes : Balayez à bonne distance du sol, ex. 15 ou 20cm, afin de ne pas être gêné par les ferreux et surtout les effets du sol qui dénaturent les signaux lointains. Vous serez alors à même de percevoir les masses profondes par des sons longs. En fonction du terrain et de votre dextérité il sera très avantageux de réduire la Réactivité à 0, afin de gagner en distance de détection.

## P10 - DIVING

FMF • Freq Max ☹ 14kHz • Soustraction des sols conducteurs

**DIVING** est le premier et le plus stable des trois programmes destinés aux milieux salins en immersion ou simplement sur sable humide. Par ses fréquences très basses et moyennes soustraites, il favorise les cibles de valeur comme les bagues et monnaies, tout en atténuant naturellement les faibles conducteurs ex. papier d'aluminium, par rapport aux programmes Beach 11 et 12. Il permet ainsi de gagner en temps et en efficacité dans les conditions difficiles des plongées.

- N'hésitez pas à activer B.Caps si les capsules ferreuses sont nombreuses.
- Pour la plongée en eau douce utilisez plutôt un programme continental.

## P11 - BEACH

FMF • Freq Max ☹ 24kHz • Soustraction des sols conducteurs

**BEACH** par ses fréquences plus hautes jusqu'à 24kHz offre plus de sensibilité aux petites cibles que Diving, il convient bien sur zone humide.

- Balayez bien parallèle sans relever le disque en fin de balayage. Si vous ne maîtrisez pas le balayage et percevez des instabilités, baissez Sel Sens (cf. Menu) pour atténuer la sensibilité à l'eau de mer.
- Augmentez la Réactivité, si vous rencontrez instabilité ou pollution.
- N'hésitez pas à activer B.Caps si les capsules ferreuses sont nombreuses.
- Beach peut être utilisé aussi en plongée mais il sera plus nerveux que Diving (réduisez Sel Sens).

## P12 - BEACH SENS

FMF • Freq Max ☹ 40kHz • Soustraction des sols conducteurs

**BEACH SENS** intègre des fréquences jusqu'à environ 40kHz pour une haute sensibilité aux plus petites cibles sans perte sur les autres. C'est le programme plage le plus profond sur l'humide mais aussi le plus nerveux.

- Balayez bien parallèle au sol sans relever le disque en bout de balayage. Si vous ne maîtrisez pas bien le balayage et percevez des instabilités :

- Baissez Sel Sens (cf. Menu) pour atténuer la sensibilité à l'eau de mer.
- Augmentez la Réactivité à 1, 2 ou 2.5.
- Réduisez la Réponse Audio.

- Activez B.Caps si les capsules ferreuses sont nombreuses.

# MENU



• Réglage des principaux paramètres de détection.

Pressez **MENU** .

Faites défiler le menu avec  .

• Sortez avec  pour revenir à l'écran principal.

## Discrimination et affichage des cibles (TID)



Ajustez le niveau de Discrimination de -6.4 à 99 avec + et - .

Augmentez la discrimination afin de rejeter progressivement les cibles ayant une conductivité inférieure au réglage. Ex.

- Ajustez à 10 pour rejeter les ferreux inférieurs à 10.
- Ajustez à 40 pour rejeter les papiers d'aluminium mais aussi les cibles inférieurs à 40.

Pour rejeter des déchets de conductivité plus haute (tirettes aluminium, plomb, cartouches en cuivre...), vous devrez alors accepter de perdre certaines cibles en métal noble. Une meilleure alternative consiste à rester sur un niveau de discrimination bas (ex. discri à 8) et d'utiliser plutôt :

- L'affichage numérique des cibles afin de discriminer visuellement.
- Le mode Multi-tons pour discriminer auditivement.
- La fonction B.CAPS (bottle caps) pour rejeter efficacement les capsules ferreuses (Discri > Expert).

### Affichage des cibles TID (Target Identification)



DEUS II offre un affichage des cibles en profondeur plus précis grâce au traitement multifréquences qui supprime une grande partie des effets de sol.

L'échelle de conductivité des cibles métalliques ci-dessous de -6.4 à 99, vous permettra de vous faire une idée de la plage d'affichage et de la discrimination :

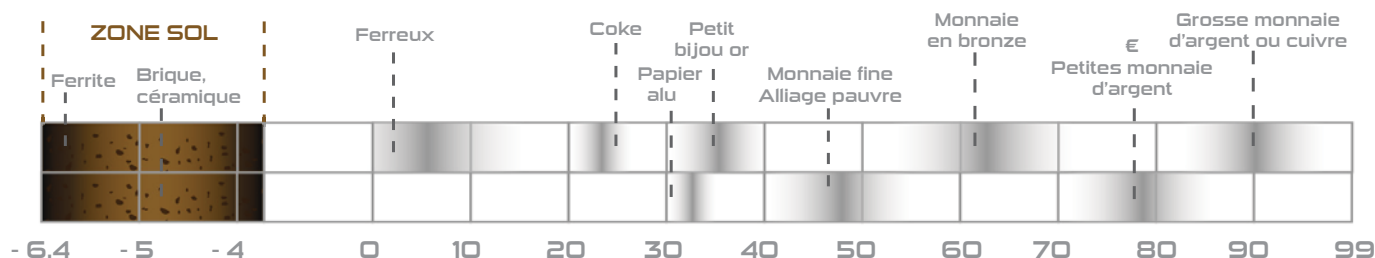

Un des avantages et particularité du **DEUS II** est de vous proposer des programmes utilisant différentes combinaisons de fréquences simultanées s'adaptant à de multiples terrains (cf. Programmes).

Cependant quelques cibles ferromagnétiques généreront des affichages propres à certains programmes. Ces cibles ne peuvent être normalisées en raison de leur composante ferreuse, au risque de fausser l'affichage de toutes les autres cibles. Ex. les monnaies de 1 ou 2 Euros (anneau ferromagnétique + centre en cuivre) afficheront 75 sur les programmes Diving et Relic mais 80 sur tous les autres programmes. Diving et Relic utilisant des fréquences de détection plutôt basses de 4 à 13khz alors que les autres incluent des fréquences plus hautes comme 40khz.

Depuis le menu DISCRIMINATION vous pouvez accéder à des fonctions avancées en pressant **EXPERT**.

## Tons

2 tons - 3 tons - 4 tons - 5 tons



Pressez **MENU** > **DISCRI** > **EXPERT** et accédez à l'écran TONS.

Choisissez : 2 Tons - 3 Tons - 4 Tons - 5 Tons avec **-** ou **+**.

Grâce au menu MULTI TONS, il vous est possible de classer les cibles par catégories en fonction de leur conductivité, en attribuant à chacune de ces catégories une tonalité audio spécifique (grave, médium, aiguë). Plus la cible aura une conductivité élevée, plus sa tonalité sera aiguë. Prenez le temps de vous familiariser avec

les tons à l'aide de différentes cibles, comme un clou en fer, un papier d'aluminium, ainsi que différentes pièces de monnaie etc... La tonalité la plus grave est attribuée aux ferreux, si vous ne souhaitez pas l'entendre, allez dans le menu « Volume fer » et diminuez son volume à 0.

Si vous étiez en mode 2 Tons (grave/médium) et que vous baissez le volume du fer (ton grave) à 0, vous retrouvez alors en mode 1 ton (médium), c'est la raison pour laquelle il n'y pas de mode 1 ton dans ce menu déroulant.

## Tons - Réglages des seuils et tonalités



Pressez **MENU** > **DISCRI** > **EXPERT**. Choisissez 2 Tons - 3 Tons - 4 Tons - 5 Tons. Pressez **EXPERT** et accédez à l'écran MULTI TONS.

Personnaliser le découpage sonore de la plage de discrimination. A chaque portion de la plage de conductivité est affectée à une fréquence sonore (+ ou - grave ou aiguë). Ex. Un son grave (161 Hz) est attribué aux signaux de 0 à 6.0, puis un son médium (518 Hz) à la portion de 6.1 à 76, puis un son médium/aigu 644 Hz de 76 à 84 et enfin un son aigu de 725 Hz de 84 à 99.

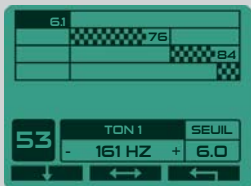

Pressez **↓** pour choisir le ton à modifier. Avec **←→** sélectionnez le SEUIL et réglez le avec + et -.

Ex. Si un type de monnaie donne l'indice de conductivité 58 et sonne en «médium» (518 Hz) et que vous souhaitez qu'il vous soit signalé par un «médium/aigu» (644 Hz), il vous suffit de ramener le seuil 2 Tons / 3 Tons de 60 à 57 ou moins. Ainsi, toutes les monnaies de cette valeur sonneront à présent en 644 Hz.

- Le pavé noir de l'indice de cible vous aide à ajuster les seuils aux cibles utilisées.
- Le seuil 1T / 2T séparant la tonalité grave (ton 1) de la tonalité médium (ton 2) est égal à la valeur Discr, ce sont les mêmes réglages.

## Pitch



Le mode Pitch ne tient pas compte de la conductivité de la cible, la force du signal génère un signal audio qui varie à la fois en volume et en hauteur (fréquence audio). Une cible lointaine générera un son grave et faible alors qu'une cible proche générera un son aigu et fort. Le mode Pitch donne une nervosité singulière aux signaux et peut représenter une aide à la localisation. Il procure également la sensation d'un détecteur plus réactif, cependant, il n'agit pas fondamentalement sur la réactivité, mais seulement sur le rendu audio.

La tonalité la plus grave du mode PITCH, c'est-à-dire celle des cibles les plus éloignées est modifiable de 150 à 603 Hz. Pressez **EXPERT** et ajustez avec **-** ou **+**.

Lorsque le menu PITCH est activé, le SEUIL SONORE devient actif dans la liste des menus.

# DISCRIMINATION > EXPERT

## Full tones



Full Tones assigne une tonalité propre à chaque indice de cible proportionnellement à sa conductivité. Plus la cible aura un indice de conductivité élevé plus le signal sera aigu. Ex. Un papier d'aluminium (TID 30) aura une tonalité d'environ 350Hz alors qu'une grosse monnaie d'argent (TID 95) d'environ 900Hz.

**Comportement des ferreux et du sol en Full Tones :** Une cible inférieure au réglage de discrimination ne sera pas signalée. Baissez la discrimination pour entendre les ferreux et les sols en grave proportionnellement à leur conductivité.

## B.Caps (sauf Prg 7/8/9)



B.Caps rejette efficacement les capsules **ferreuses** de bouteilles de bières et sodas. N'hésitez pas à l'activer sur plage, parcs et zones polluées.

Ajustez le rejet à l'aide de **-** et **+**.

Les capsules seront mieux rejetées en balayage lent. En cas de doute, un ralentissement ponctuel de la vitesse de balayage vous permettra de confirmer leur présence.

## Notch

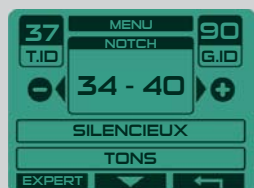

Le Notch est un complément à la discrimination, il permet de rejeter une fenêtre de cibles alors que la discrimination rejette toutes les cibles en dessous d'un seuil. Ex. Si vous remarquez une cible indésirable et redondante sur le terrain, vous pouvez alors choisir de ne rejeter que cette famille de conductivité et continuer d'accepter les cibles de conductivité plus hautes et plus basses.

Si la cible de référence affiche 37, ajustez avec **-** et **+** le Notch à 34-40. Toutes les cibles ayant cette plage de conductivité seront alors silencieuses.

La fenêtre de rejet a une largeur par défaut de 6 points.

## Multi notch



Sélectionnez **NOTCH** dans **MENU** > **DISCRI** et pressez **EXPERT**.

Cette fonction avancée du Notch permet d'ajuster précisément la fenêtre de rejet de cibles indésirables ayant une plage de conductivité plus large ou plus étroite que la fenêtre standard de 6 points. Ex. Si la cible indésirable génère une signature allant de 28 à 46, baissez la valeur du Seuil 1 à 28 et augmenter le Seuil 2 à 46.

Vous remarquerez que les programmes d'usines **SENSITIVE**, **SENSI. FT** et **FAST**, ont une fenêtre de rejet de 23 à 25. Le traitement multi fréquences très précis du **DEUS II** permet de notcher finement l'humidité du sol génératrice d'instabilités, les cokes ou encore les faux sons au-dessus des trous.



## Multi-Notch ...

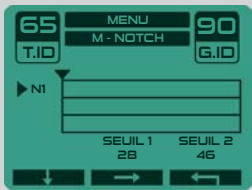

Sélectionnez le Seuil 1 ou 2 à l'aide de **→**.  
Ajustez les valeurs avec les touches **-** et **+**.

Si plusieurs cibles de conductivités différentes vous semblent gênantes, vous avez la possibilité d'activer 2 autres Notch N2 et N3. Utilisez la touche **↓** pour les sélectionner et paramétrez-les comme pour N1.

**Vous remarquerez que les zones notchées sont grisées (damier) sur la barre de conductivité de la page accueil.**

## Silencieux



Certains ferreux de taille conséquente ou de forme particulière sont souvent plus difficiles à discriminer, il persistera quelques bribes sonores de signaux hachés (craquements).

En augmentant le Silencieux, vous appliquez un filtre supprimant les craquements des ferreux.

## Discrimination IAR (Prg 8 et 9)



Les programmes 8 GOLD FIELD et 9 RELIC utilisent un traitement et une discrimination spécifique IAR (Iron Amplitude Rejection). Celle-ci permet de rejeter les ferreux en fonction de leur distance.

**0 = pas de rejet    3 = rejet ferreux proches    5 = rejet ferreux proches et distants**

Les pépites d'or ou les reliques lorsque elles sont profondément enfouies sur terrain minéralisé peuvent générer une signature similaire aux ferreux, il est donc conseillé de régler la discrimination la plus basse possible si vous souhaitez obtenir des performances augmentées.

## Seuil sonore (seulement avec le mode Pitch actif)

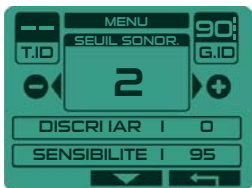

Cette fonction permet de régler l'amplitude du seuil sonore de fond.

Ajustez-le de 0 à 20.

## Sensibilité (sensibilité générale)

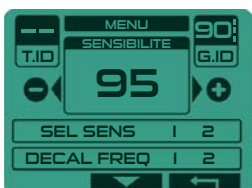

Détermine le degré de sensibilité de l'appareil de 0 à 99.

Les niveaux les plus usuels varient de 70 à 90. Réduisez la Sensibilité sur zones polluées, minéralisées ou parasitées (habitations, lignes électriques, relais radio...).

**Ne testez pas votre appareil chez vous ou en milieu urbanisé car les perturbations électromagnétiques et les pollutions métalliques y sont trop nombreuses.**

## Sel Sens (sensibilité à l'eau de mer : prg DIVING - BEACH - BEACH SENS)



Une sensibilité en 2 dimensions est disponible sur les 3 programmes plage, « DIVING », « BEACH » et « BEACH SENS ».

En plus du réglage de sensibilité générale, le réglage « SEL SENS » présente l'avantage d'atténuer principalement que les instabilités liées à l'eau de mer, contrairement à la sensibilité générale qui elle agit sur toutes les cibles et tous les signaux. Sur plage utilisez donc en priorité ce réglage SEL SENS plutôt que la sensibilité

générale. La sensibilité générale est à réserver pour les cas où les instabilités proviennent de parasites électromagnétiques (EMI).

Ajustez SEL SENS de 1 à 9 (9 étant le niveau de sensibilité le plus haut).

Si vous percevez des EMI pensez à lancer un scan de fréquence avant toute chose (Cf. Freq Scan). En réduisant SEL SENS, seuls les bas conducteurs électriques proches de l'eau salée (valeurs autour de 30) seront aussi un peu atténués.

## Fréquences

Le **DEUS II** vous permet un large choix de programmes utilisant différentes configurations de fréquences :

- 11 programmes multifréquences simultanées ayant chacun des combinaisons de fréquences et des paramétrages internes différents (voir chapitre Programmes pour les spécificités de chacun).
- 1 programme simple fréquence (N°7 DEUS MONO) construit autour de 7 fréquences principales : 4.5 - 7.5 - 13 - 17.6 - 25 - 32 - 40.5 kHz, chacune possédant 7 larges paliers de décalages, soit 49 fréquences en tout.

Plage des fréquences disponibles de 4 kHz à 45 kHz :

4.08 à 4.76 kHz - 6.94 à 8.08 kHz - 10.39 à 15.15 kHz - 15.62 à 20.75 kHz  
22.06 à 28.57 kHz - 29.41 à 35.32 kHz - 36.36 à 45.45 kHz

Retenez que globalement toutes les fréquences détectent toutes les cibles, mais une fréquence haute, ex. 45 kHz, vous fera découvrir une proportion de petites cibles bien plus importante qu'une fréquence basse comme 4 kHz, surtout si le terrain est minéralisé. A contrario une fréquence haute sera parfois moins performante sur une grosse masse ou sur des monnaies groupées qu'une fréquence basse. La meilleure option est donc d'utiliser le **DEUS II** sur ses programmes multifréquences simultanées en priorité, afin de tirer profit d'une plage de fréquences étendue et ainsi conserver une sensibilité à une large gamme de cibles.

Le programme N°7 Mono peut être utile si les programmes multi-fréquences sont trop gênés par un environnement électromagnétique sévère ou encore si vous préférez vous focaliser sur une catégorie de cibles particulières.

Type de cibles les mieux détectées en fonction de la fréquence :

Ces graphiques illustrent la sensibilité et la capacité de discrimination des ferreux en fonction de la fréquence, ainsi que l'avantage des programmes multifréquences à couvrir un spectre plus large de cibles. Ceci reste une schématisation simplifiée qui peut varier en fonction des programmes et des conditions de terrain.

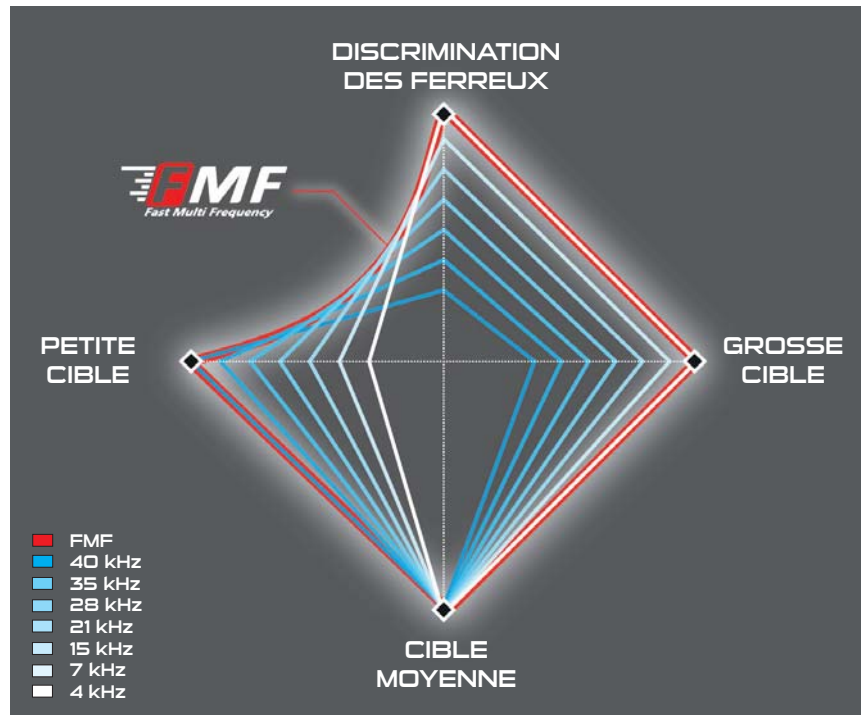

## Programmes multifréquences FMF

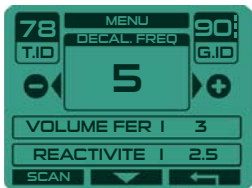

**Manuel :** Pressez **-** ou **+** pour décaler les fréquences et choisir les moins bruitées.

**Automatique :** Pressez **SCAN** pour lancer une recherche automatique des fréquences les moins bruitées.

## Programme mono-fréquence

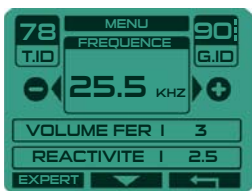

Pressez **-** ou **+** pour sélectionner une des 7 fréquences principales.

Si vous percevez trop de parasites :

Pressez **EXPERT** puis décalez la fréquence principale avec **-** et **+** ou lancez plutôt une recherche automatique de fréquence en pressant **SCAN**.

### 4 kHz

Recherche grosses masses notamment ferreuses et non ferreuses. Amalgame de monnaies, ou monnaie de haute conductivité.

### 8 kHz

Usage général. monnaies et grosses masses, militaria. Cibles de tailles moyennes et petites sur terrain peu minéralisé.

### 12 à 20 kHz

Usage général, petites monnaies. Monnaies de toutes tailles sur terrain minéralisé.

### 30 à 45 kHz

Petites monnaies de faible conductivité et monnaies très fines, pépites d'or sur terrain très minéralisé. Distingue plus facilement les coques (charbons) avec un indice précis (~25). Plus instable sur terrains humides, non magnétiques.

# MENU

## Volume Fer

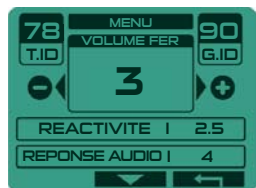

Ajustez le volume sonore de la tonalité grave correspondant aux cibles de valeur inférieure au réglage de discrimination, qui correspondent en général aux ferreux.

0 = tonalité grave coupée    5 = niveau de la tonalité grave maximum

## Réactivité

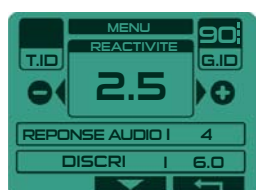

Le **DEUS II** est un détecteur particulièrement rapide et sélectif ! La Réactivité est un paramètre essentiel qui vous permettra d'améliorer encore son comportement en termes de vitesse d'analyse, de sélectivité (pouvoir de séparation entre cibles) et de stabilité. Sur sol pollué ou minéralisé, la pénétration est réduite et la capacité d'un détecteur à repérer des cibles proches de ferreux aussi. Il vous faudra alors choisir un niveau de Réactivité élevé pour accélérer l'analyse des signaux. Au contraire, sur sol propre, vous réduirez la Réactivité et le balayage, afin d'être plus sensible aux cibles profondes.

Sur plage, les cibles étant le plus souvent distantes les unes des autres, les niveaux de Réactivité bas comme 0 ou 1 seront très performants. Mais si vous rencontrez des conditions difficiles, ex. plages polluées, composées de sables noirs magnétiques ou encore des plages à la salinité variable, alors augmentez la Réactivité à 2.5 ou 3, vous serez ainsi à la fois plus sélectif et plus stable, ce qui facilitera grandement votre interprétation des cibles.

Réglages conseillés :

0 à 1	Grosses masses et monnaies, sur terrain non pollué de ferreux.
2 à 2.5	Usage général, Sol peu pollué de ferreux.
3 à 5	Sol pollué de ferreux et/ou minéralisé.



Ex. Passage du disque sur un ferreux proche de la surface puis sur une cible de métal noble (bague).

**R0 - R1**

Absence de son



Avec un niveau de réactivité bas, le ferreux est perçu longtemps, si bien qu'il masque totalement la bague.

**R2 - R3**

Son bref



Un niveau moyen de réactivité permet de commencer à discerner la bague. Le signal audio indique partiellement la cible.

**R4 - R5**

Son intégral



Un niveau haut de réactivité permet de différencier totalement la bague du ferreux. Le signal audio indique pleinement la cible.

## Réactivité ...

En termes de performances pures, les portées de détection les plus importantes sont obtenues avec des niveaux bas de Réactivité, malgré tout vous trouverez plus de cibles et irez plus profond sur terrain minéralisé avec des niveaux moyens à hauts. Ne vous fiez donc pas uniquement aux performances dans l'air !

En fonction de la Réactivité, la durée du signal audio varie au passage d'une cible, la durée des craquements des ferreux aussi en proportion. Ne changez donc pas votre réglage en permanence, au risque de déstabiliser votre appréciation sonore entre bons et mauvais sons :

Réactivité basse ( 0 à 2 ) = Son long



Réactivité haute ( 2.5 à 5 ) = Son court



## Réponse audio

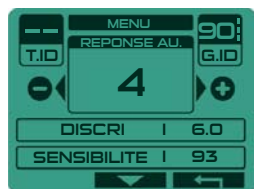

La Réponse Audio vous permet de modifier la courbe sonore du rendu audio, ceci afin de par exemple amplifier le volume sonore des cibles lointaines pour y être plus attentif. Cela procure une sensation de puissance, malgré tout cela n'amènera pas de profondeur supplémentaire, ce paramètre n'agissant que sur l'audio et la plage dynamique des sons.

0 = Réponse Audio faible

7 = Réponse Audio maximum

Sachez qu'en augmentant trop la Réponse Audio :

- Vous amplifiez aussi les petits faux signaux et limiter votre discernement.
- Vous compressez la dynamique et réduisez l'appréciation de la distance d'une cible.

## Sol



Force de la minéralisation. Plus elle est élevée plus le terrain est minéralisé. Pompez le disque au sol plusieurs fois pour l'évaluer avec plus de précision.

Votre réglage réel en cours d'effets de sol.

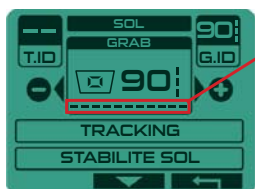

L'indice de minéralisation du sol (mesuré en permanence à titre indicatif).

La minéralisation des sols peut affecter les performances des détecteurs, celle-ci peut être d'origine naturelle magnétique comme les oxydes de fer, les ferrites ou liées à d'anciens lieux d'occupation humaine. En bord de mer, suivant les régions, la minéralisation peut aller du grade magnétique (sables noirs) au grade conducteur électrique (eau salée).

Illustration de la zone sol sur les programmes continentaux :

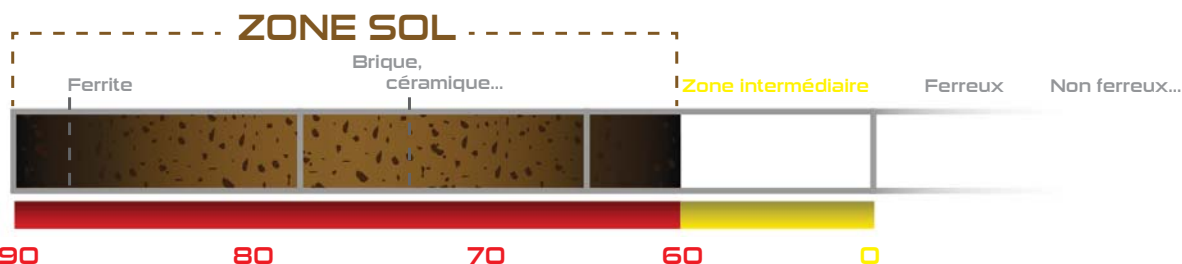

Pressez **SOL**

Ajustable de 60 à 90 sur les programmes continentaux et de 0 à 90 sur les 3 programmes plage.

3 modes de réglage Sol sont disponibles : GRAB, MANUEL ou TRACKING. GRAB étant conseillé, car rapide et précis. (MANUEL n'est disponible que sur le programme DEUS MONO).

En entrant dans la page Sol, le **DEUS II** passe en mode tous métaux contrairement au **DEUS I**. Ceci est pratique pour entendre le sol et son atténuation lors du réglage, mais cela vous permet aussi un raccourci rapide à tout moment vers le mode tous métaux pour nettoyer une zone ou encore appréhender un mélange de cibles ferreuses et non ferreuses par exemple.

## Mode Grab



Depuis n'importe quel menu vous pouvez à tout moment calibrer l'effet de sol en maintenant la touche **STOP** pressée pendant que vous pompez le disque au sol, et ce jusqu'à ce que le signal audio du sol s'atténue et que la valeur se stabilise.

Attention un appui bref vous fera par contre rentrer dans la page Pinpoint.

## Mode Manuel (uniquement dans prg DEUS MONO)

Relevez la valeur numérique affichée par l'indice de minéralisation lorsque vous pompez le disque au sol quelques secondes, puis ajustez manuellement les effets de sol avec **-** et **+** afin d'atteindre cette même valeur.

Le mode manuel n'est pas disponible dans les programmes multifréquences, en effet il serait fastidieux de régler chaque fréquence indépendamment. Le mode Grab permet avantageusement de capturer la valeur sol de chaque fréquence simultanément.

## Mode Tracking

Tracking est un mode automatique de correction du sol. Il interroge continuellement le terrain afin d'en déterminer la valeur moyenne. Ce mode peut être intéressant si la minéralisation du terrain est relativement homogène et change lentement. Sur des terrains où la minéralisation a été générée par d'anciens lieux d'habitats, ce mode ne convient pas en raison de la disparité des effets de sol. En effet, sur un même balayage peuvent se succéder un nombre d'événements sol trop variés, si bien, qu'une valeur moyenne ne sera pas probante. Préférez donc le plus souvent le mode GRAB.

## Sol Magnétique (uniquement dans prg DIVING / BEACH / BEACH SENS)



Choisissez ACCEPT ou REJET.

En présence de sable noir magnétique, les cibles profondes peuvent être masquées car leurs valeurs flirtent avec les valeurs du sol. Le réglage Sol magnétique vous permet d'accepter les sonorités graves amenées par le sol, les ferrites, les météorites ainsi que par les cibles lointaines habituellement masquées.

**REJET** : Les sables noirs, ferrites et météorites sont rejetés, c'est le mode activé par défaut et le plus stable.

**ACCEPT** : Les sables noirs, ferrites, météorites et les bonnes cibles profondes sont acceptés mais avec une sonorité grave.

## STABILITÉ SOL (uniquement dans les programmes continentaux)



Ce paramètre réglable de 1 à 3 permet de définir le niveau d'instabilité au sol que vous souhaitez tolérer.

1 = Niveau le plus instable

3 = Niveau le plus stable

- **NIVEAU 1** : La zone au-dessus de la valeur sol capturée (GRAB) est acceptée, ex. si vous réglez le SOL à 75 par grabbing, alors tous les sols ayant une valeur supérieure à 75 sonneront, comme les briques (~ 78) ou encore les ferrites et chocs du disque (~ 88). Ce niveau est réservé aux experts afin d'exploiter les signaux les plus profonds masqués par la minéralisation des sols difficiles.

Notez que sur la plupart des détecteurs cette zone est souvent masquée et ne peut jamais être activée.

- **NIVEAU 2** : La zone au-dessus de la valeur de réglage du Sol est rejetée, mais une analyse multi-fréquentielle est mise en œuvre pour signaler certaines cibles au travers des sols minéralisés.

- **NIVEAU 3** : Plus stable aux chocs du disque sur sol non minéralisé que le niveau 2.

Le prg 7 DEUS MONO n'a pas le menu Stabilité Sol, il est figé en NIVEAU 1. Comme le DEUS I, il sonne par défaut sur les sols ayant une valeur supérieure à celle de votre réglage. Ajustez-le à 90 si vous cherchez la stabilité.

Même si vous choisissez les modes 2, 3, où les sols supérieurs à la valeur de réglage ne sonnent pas, il est malgré tout utile de régler les effets de sol par Grabbing afin d'améliorer certains paramètres et réglages internes au DEUS II, comme la fiabilité de l'affichage.

## Particularité des programmes N°8 Gold Field et N°9 Relic

Les cibles profondément enfouies peuvent prendre des valeurs proches du sol ambiant, si bien qu'elles sont le plus souvent rejetées comme du sol. Afin de vous permettre d'aller plus profond dans des conditions de recherche d'or natif sur terrain minéralisé ou pour la recherche de masses importantes en profondeur, les programmes Gold Field et Relic ne rejettent que le sol ambiant sur lequel vous-vous serez précisément réglé par Grabbing. La compensation du sol est donc primordiale sur ces 2 programmes. Des variations de sol ponctuelles ainsi que de larges pierres minéralisées ayant une valeur différente du sol ambiant pourront faire réagir l'appareil, réservez les donc à des recherches spécifiques.



## Pinpoint localisation

Le mode PINPOINT permet la détection sans mouvement du disque, c'est une aide à la localisation et au suivi des cibles, à la recherche de conduites métalliques ou encore à la découverte de caches à l'intérieur des habitations ou des caves.



Accède à la page PINPOINT puis recalibre le seuil de détection à chaque appui bref (Re-Tune manuel).

**AUTO-TUNE ON/OFF :** Choisissez un recalage du seuil de détection en mode Automatique ou en mode Manuel :

**A.T ON (mode par défaut) :** Le seuil audio de détection se calibre automatiquement à l'environnement métallique ou au sol. A chaque balayage sur la cible, le seuil diminue proportionnellement au niveau de la cible afin de réduire sa zone de détection et ainsi mieux la localiser au passage suivant.

Au contraire si vous restez éloigné de la cible quelques secondes le seuil va ré-augmenter progressivement jusqu'au prochain passage sur la cible.

**A.T OFF :** Le seuil audio de détection se re-calibre manuellement par un appui bref sur la touche  (Re-Tune manuel).

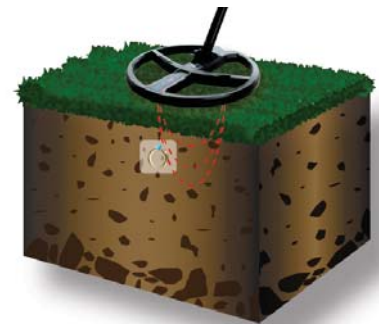
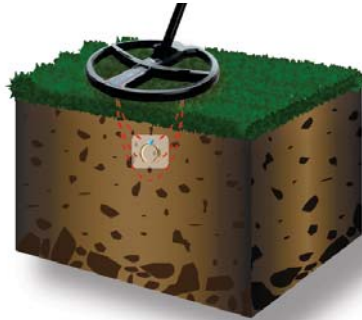
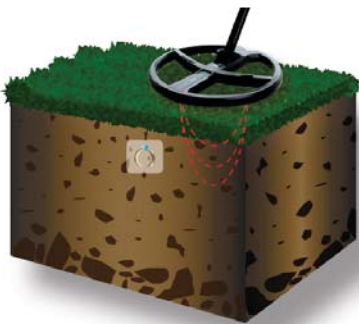

Positionnez votre disque à distance de la cible hors de la zone de détection, puis pressez  pour calibrer le seuil.

Allez sur la cible pour la localiser. Le signal le plus fort et aigu indique la position de la cible au centre du disque.

Pour réduire la zone de détection et mieux localiser. Positionnez le disque sur le bord de la cible, là où elle commence à sonner puis pressez  pour re-calibrer le seuil et supprimer le signal de la cible, re-localisez alors la cible comme indiqué en 1.

## OPTION / AUDIO

L'une des multiples innovations du **DEUS II** concerne le traitement audio. Dorénavant vous pouvez modifier le volume, régler un égaliseur pour ajuster la qualité audio à votre oreille et à votre casque ainsi que choisir le type de son que vous souhaitez pour vos sessions de détection parmi une bibliothèque sonore.

### Sortie Audio



Pressez **OPTION** > **AUDIO**.

Sélectionnez la sortie audio et le volume que vous souhaitez avec **→**.

**HAUT-PARLEUR - CASQUES SANS FIL - CASQUE BH-01 - CASQUE FILAIRE**

Modifiez le volume avec **-** et **+**.

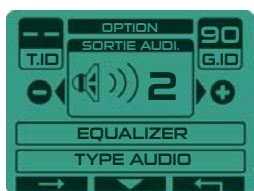

Le volume des casques sans fil se pilote par la télécommande ou par les touches **+** et **-** des casques.

Sachez que vous pouvez utiliser en même temps les sorties audios suivantes :

- casque sans fil + haut-parleur
- casque sans fil + casque filaire
- casque sans fil + casque BH-01

L'autonomie de la télécommande est de 30h sur la sortie casque sans fil, mais elle chute à 15h avec Haut parleur ou casque BH-01 actif, même au niveau 1. Désactivez les sorties non utilisées en les mettant à 0 pour augmenter l'autonomie.

Depuis la page d'accueil, ajustez le Volume, la Sortie Audio et l'Equalizer en pressant 2 secondes **-** ou **+**.

Pour modifier le volume du casque sans fil depuis la télécommande ou encore entendre le bip des touches de la télécommande dans le casque, il faut obligatoirement qu'un disque soit appairé.

### Equalizer

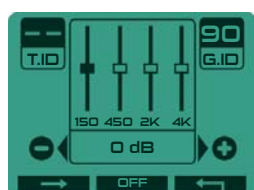

Au-delà d'un simple réglage audio grave/aigu, l'Equalizer permet de corriger l'acoustique du haut-parleur et des casques sur 4 bandes afin de l'adapter à vos préférences auditives. Vous pouvez ainsi régler les graves autour de 150Hz, les bas médiums autour de 450Hz, les hauts médiums autour de 2000Hz et les aigus autour de 4000Hz.

Pressez **OPTION** > **AUDIO** > **EQUALIZER** > **SELECT**.

Choisissez la bande audio que vous voulez modifier avec **→**, augmentez ou diminuez le niveau.

ON/OFF permet de comparer rapidement votre réglage en coupant l'Equalizer.

## Type audio



Le **DEUS II** vous permet un grand choix de sonorités et d'univers sonores. Des timbres audio totalement différents vous permettront d'exprimer les cibles en fonction de votre type de recherche et du milieu dans lequel vous évoluez. Ex. certains types audio conviendront mieux à des terrains difficiles et pollués en adoucissant les faibles signaux en provenance de parasites, d'autres permettront un meilleur discernement de la distance à la cible grâce à une échelle dynamique évoluée mélangeant différents sons en fonction de la distance.

Le **DEUS II** étant évolutif, référez-vous au manuel en ligne pour les dernières améliorations, les types audio peuvent avoir évolués depuis l'impression de ce manuel.

### PWM

PWM est le son XP historique tel que vous avez pu le connaître sur le **DEUS I** ou encore sur la gamme filaire. Il est dynamique et informatif par sa richesse harmonique variant en fonction de l'amplitude du signal et donc de la distance à la cible.

### SQUARE

Le son Square possède un contenu harmonique moins riche, plus doux et fixe, c'est à dire que les harmoniques ne varient pas en fonction de l'amplitude du signal, seul son volume change en rapport de la distance à la cible.

# OPTION / CONFIGURATION

Ajustez les paramètres techniques généraux de la télécommande.

Pressez **OPTION** choisissez **CONFIGURATION** puis **SELECT** .

## Mode plongée



Lors de plongées à plus de 6 mètres la pression de l'eau peut comprimer les touches de votre télécommande. Activez ce mode pour verrouiller le clavier en mode plongée dès que vous atteindrez environ 6 à 8 mètres. Vous serez ainsi assuré qu'aucun appui sur une touche ne dérèglera votre programme en profondeur. Pour désactiver ce mode pressez successivement la touche de gauche, la centrale puis celle de droite (comme suggéré sur l'écran).

Référez-vous au chapitre Plongée & Étanchéité pour plus d'informations.

## Affichage

### Durée éclairage



OFF - 3s - 10s - 60s - 120s - ON

Vous pouvez laisser le rétro éclairage permanent (ON), cette fonction ne consomme que peu d'énergie (~10%).

### Contraste

Pour une meilleure lecture dans toutes conditions d'éclairage, il vous est possible d'ajuster le contraste d'affichage.

### Luminosité

Ajustez l'intensité lumineuse de l'écran.

## Langue



Choisissez la langue de votre choix.

## Heure

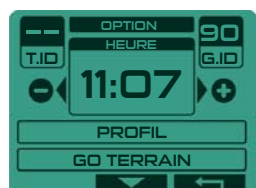

Ajustez l'heure affichée sur l'écran principal.

## Profil

Choisissez l'écran principal par défaut pour chaque programme suivant 2 choix :

### Ecran standard



Affichage standard multi-informations, avec l'indice des cibles en gros + le graphe F/NF (ferreux/non ferreux) indiquant aussi la force de la cible pour une appréciation de la profondeur.

### Ecran X - Y



Affichage des signatures des cibles telles qu'elles sont représentées sur un oscilloscope en mode X/Y. Ceci peut apporter une aide dans la discrimination visuelle des cibles. Par exemple pour la reconnaissance de cibles n'ayant pas une signature précise mais tournante comme certains ferreux ou capsules ferreuses.

Alternance programme / niveau batterie, heure

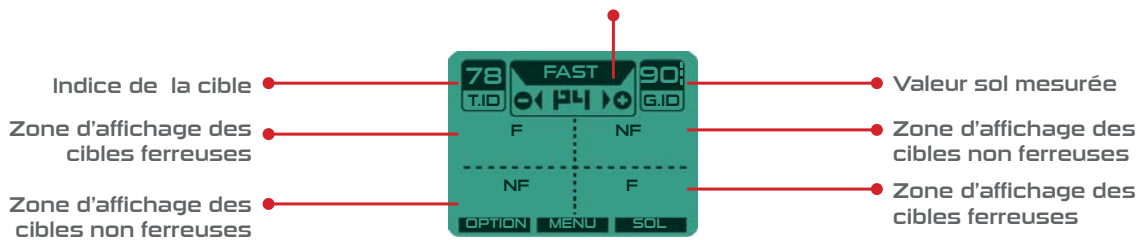

Exemples de cibles en affichage XY :

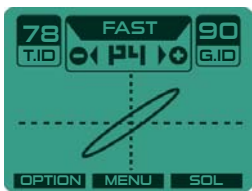

Non ferreux  
Ex. Monnaie

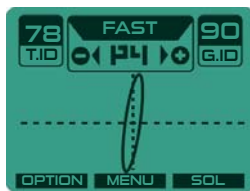

Non ferreux  
Ex. Aluminium

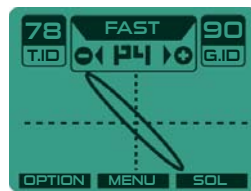

Ferreux  
bien discriminé

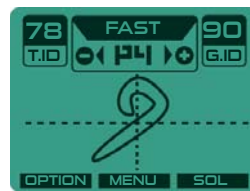

Exemple de cibles ferreuses : capsule de bière, ferreux difficiles à discriminer

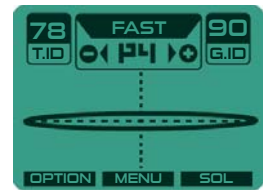

Effets de sol / Ferrite/Céramique

### Zoom X - Y



Dans **OPTION** > **CONFIGURATION** > **PROFIL XY** > **ZOOM** .

La résolution d'affichage de la trace XY est réglable sur 10 niveaux par la fonction Zoom.

Ajustez le zoom à l'aide de **-** et **+** .

# OPTION

## GO TERRAIN



Grâce à l'application XP GO TERRAIN pour smartphone recevez en temps réel des données en provenance de vos détecteurs XP sans fil sur la nature des cibles. Cartographiez une zone détectée grâce au GPS de votre smartphone et affichez toutes les cibles détectées le long de vos parcours. Partagez vos parcours et trouvailles avec vos proches.

**AUTO** : Active la transmission automatique vers les smartphones d'informations sur la nature des cibles en temps réels.

**PUSH** : Active la transmission manuelle d'informations sur la nature des cibles en temps réel vers les smartphones (Appui long sur touche Menu lors d'affichage de cible à l'écran)

Plus d'information sur notre site : [www.xpmetaldetectors.com](http://www.xpmetaldetectors.com) rubrique GO TERRAIN.

## Fréquence Scan



Cette fonction active un scan de recherche automatique de la fréquence de détection la moins parasitée à chaque changement de programme ou chaque changement de fréquence dans le programme MONO. Le scan de fréquence est particulièrement rapide sur le **DEUS II**, cependant il ralentira de 2 secondes votre navigation lors de changement de programme.

## Mise à jour

Des mises à jour logicielles sont possibles grâce à une connexion à internet via l'interface USB. Toutes les informations sont disponibles sur notre site internet [www.xpmetaldetectors.com](http://www.xpmetaldetectors.com).

Ce menu apparaîtra en suivant les instructions de notre site internet lorsque la première mise à jour sera disponible.

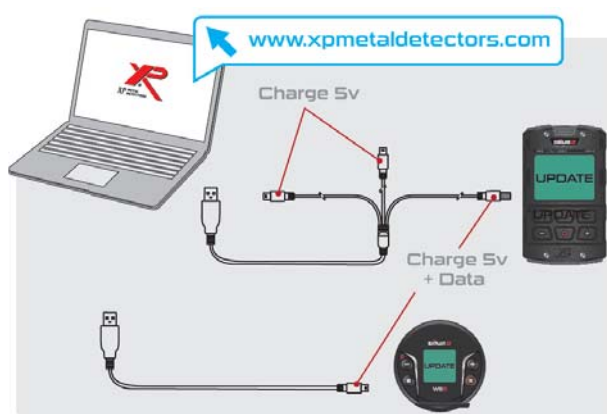
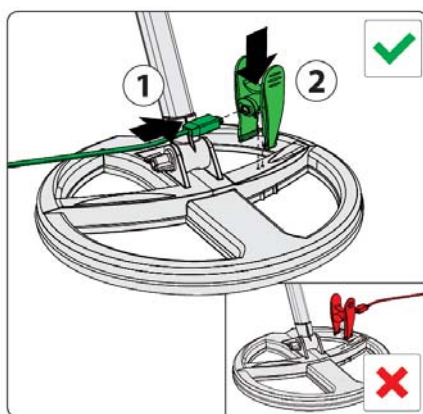

- Pour la mise à jour de la télécommande utilisez bien le connecteur rond (data) du câble à 3 sorties.
- Les casques sans fil du **DEUS II** se mettent à jour par liaison filaire uniquement grâce au câble court à simple sortie USB (data).

## Infos

Informations relatives à la télécommande, le modèle et les certifications.

## Programmes



A partir des 12 programmes usine (de 1 à 12), vous pouvez les modifier à souhait afin de créer 12 programmes utilisateurs supplémentaires de 13 à 24.

Les 12 programmes d'usine de référence reprendront leurs valeurs d'origine à chaque démarrage de la télécommande.

### Sauvegardez ou modifiez le nom d'un programme



Modifier les réglages du programme de votre choix puis sauvegardez avec **OPTION** > **PROGRAMME** > **SAUVEGARDE** > Sélectionnez un emplacement libre avec **▼** puis **SELECT** > entrez le nom du nouveau programme et **VALID** .

Pour modifier le nom d'un programme : **OPTION** > **PROGRAMME** > **SAISIR LE NOM** > **SELECT** > modifier le nom puis **VALID** .

### Supprimez un programme



Depuis l'accueil sélectionnez le programme à supprimer (de 13 à 24) avec **-** ou **+** ; puis **OPTION** > **PROGRAMME** > **EFFACER** > **SELECT** > **OUI** .

## Appairage

Faites le choix de l'accessoire (disque, casque, MI-6) avec **+** ou **-** , puis pressez **SELECT** .

### Appairez un nouveau disque



Choisissez dans la liste un disque déjà appairé avec **▼** et pressez **←** pour l'utiliser.

Ou bien appairez un nouveau disque :

Pressez **OPTION** choisissez **APPAIRER** avec **▼** puis le disque avec **-** et **+** et pressez **SELECT** .



### Appairage automatique (conseillé) :

- Allez sur l'emplacement vide (-----) avec **▼** et pressez **EDIT** .
- Mettez le disque en charge en connectant sa pince de charge, le disque envoie alors son numéro à la télécommande automatiquement.
- Le numéro du disque s'affiche, il est alors appairé et s'allume.

### Appairage manuel :



- Allez sur l'emplacement vide (-----) et pressez **EDIT** .
- Avec **-** et **+** choisissez le caractère et pressez **→** pour passer au suivant.
- Au 6ème caractère pressez **VALID** .

La télécommande ajoute alors le disque à sa liste, celui-ci s'allume par des flashes successifs puis clignote chaque seconde, le disque précédent passe alors en veille et ne clignote plus que toutes les 4 secondes.

# OPTION / APPAIRAGE DISQUE/CASQUE/PINPOINTER

## Supprimez un disque de la liste

Choisir le disque à effacer puis **EDIT** . Effacez les caractères avec **←** puis saisir 6 zéros «000000». Pressez **VALID** et confirmez la suppression avec **OUI** .

## Appairez un casque sans fil XP



**AUTOMATIQUE** : Si aucun casque sans fil n'est appairé, lors du démarrage de la télécommande choisissez le logo casque sans fil, la télécommande vous invitera à l'appairer en pressant 2 secondes la touche **○** du casque.

**MANUEL** : Pressez **OPTION** > **APPAIRER** , avec **-** ou **+** choisissez le casque puis pressez **SELECT** , allumez le casque en maintenant pressée 8 secondes la touche **○** .

Si un casque est déjà appairé vous ne pourrez pas en appairer un 2eme ; dans ce cas il faudra au préalable désappairer le 1er casque de la télécommande.

## Désappairez un casque sans fil XP



Pressez **OPTION** > **APPAIRER** , avec **-** ou **+** choisissez le casque, puis **SELECT** > **DESAPPAIRER** > **SELECT** > **OUI** .

## Appairez la télécommande au Pinpointer MI-6

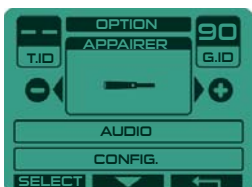

Pressez **OPTION** puis **APPAIRER** avec **▼** . Choisissez Pinpointer avec **+** et **SELECT** .

Allumez le MI-6 tout en maintenant son bouton pressé pendant 8 secondes. Vous verrez le numéro de série de votre pinpointer s'afficher sur la télécommande. Allumez ensuite le MI-6 pour qu'il fonctionne avec le **DÉUS II** et son casque sans fil.

A l'appairage, le MI-6 passe automatiquement sur son programme 7 destiné à fonctionner uniquement en liaison avec le détecteur et son casque. Dans ce programme le MI-6 ne génère donc aucun son ni vibration (voir manuel du MI-6)

## Désappairez la télécommande au Pinpointer MI-6



**OPTION** > **APPAIRER** , logo Pinpointer choisissez **DESAPPAIRER** puis **SELECT** et enfin **OUI** .

Pour réutiliser le MI-6 en autonome sans le **DÉUS II**, choisissez un programme de 1 à 6 sur le MI-6. Rappel : Pour changer de programme sur le MI-6 pressez 5 secondes le bouton, une mélodie indique alors que vous entrez dans «choix programme», pressez autant de fois que le N° de programme désiré (ex. 3 fois pour le prg 3).



## WS6



Manuel complet du WS6 sur [www.xpmetaldetectors.com](http://www.xpmetaldetectors.com)

Le WS6 n'est pas qu'un simple casque audio sans fil. Sans la télécommande il peut piloter seul le disque pour une configuration ultra ergonomique et légère. L'oreillette se déclipse pour se positionner sur la canne afin de profiter de son écran de commande, de l'affichage des cibles et de tous les réglages. Son complément idéal devient alors le casque sans fil WSA II ou WSAII XL.

## WS6 - 3 Configurations



**WS6 Esclave de la télécommande.**  
(965g avec disque de 22cm)

La télécommande est maître et pilote le disque, les fonctions et réglages.

Note: Le WS6 peut être remplacé par les casques WSAII / WSA II XL/BH-01/ FX03.



**WS6 MAÎTRE**  
(+ casque sans fil)

**WS6 Maître**  
(810g en main avec disque de 22cm)

Le WS6 pilote le disque, ajuste tous les paramètres et affiche les cibles.  
- Performances identiques.  
- Écran graphique très détaillé.  
- Connectez au WS6 les casques WSA II / WSAII-XL/ Filaire / un autre WS6



**WS6 MAÎTRE**  
(casque WS6 seul)

**WS6 Maître clippé au backphone XP**  
(750g en main avec disque 22 cm)

Le WS6 pilote le disque, ajuste tous les paramètres et affiche les cibles...  
- Performances identiques.  
- Écran graphique très détaillé.

## WS6 ESCLAVE

Lorsque le WS6 est esclave seul le volume est réglable, ajustez-le avec **-** et **+**.  
Pour l'appairer à la télécommande lors du premier usage, référez-vous au chapitre « Appairer un casque ».

## WS6 MAÎTRE

Pour passer le WS6 d'esclave à maître il est nécessaire de le démarrer lorsque la télécommande est éteinte. Il fonctionnera alors avec le disque sur lequel vous l'aurez appairé. N'oubliez pas d'appairer le WS6 à un disque la première fois **OPTION > APPAIRER DISQUE** (voir manuel du WS6 en ligne).

Alterne niveau de charge disque et WS6

Nom et numéro de programme (changez avec +/-)

Décrémentation des programmes et des valeurs  
Appui long depuis l'écran principal : **RACCOURCI VOLUME**

**OPTIONS : Volume / Config...**

- Appui long dans Option: mode EXPERT
- Appui long depuis l'écran principal : **MODE GRAB**
- Dans Menu : retour en arrière

Indique la liaison avec le disque

**-** Allumage manuel  
**-** et **+** Extinction manuelle

Incréméntation des programmes et des valeurs  
appui long => **GO TERRAIN PUSH**

**MENU : DISCRI / SENS / ...**

- Appui long depuis menus : Mode EXPERT
- Appui long depuis l'écran principal: **MODE PINPOINT**
- Depuis Option : retour en arrière

Graphe F/NF (ferreux/non ferreux) et force de la cible

USB mini B pour charge et mise à jour

Les programmes de la télécommande sont distincts des programmes internes au WS6. Lors d'usage autonome du WS6 en maître (sans télécommande), le WS6 retrouve ses programmes utilisateurs d'origine, c'est à dire que les programmes de la télécommande ne sont jamais transférés au WS6.

# CASQUES SANS FIL

## Menus du casque



Défilez les menus avec (Discr, Sensibilité, Fréquences, Volume fer, Réactivité, Sol)  
Ajustez les valeurs avec et .

Accédez aux modes EXPERT par un appui long sur depuis les différents menus le proposant. Vous accéderez à : Grab, Scan, modes Multi-tons, B.Caps, Notch, Silencieux...  
Puis faites retour avec .

## Options du casque



Défilez les options avec (Volume, Type audio, Configuration, Programmes, Appairages).  
Ajustez avec et .

Accédez aux modes EXPERT par un appui long sur depuis les options le proposant, vous accéderez à : Programme Save, Égaliseur, Mise à jour, Contraste, Go Terrain.  
Puis faites retour avec .

## WSA II et WSA II XL



**WSA II**  
Pliable et léger



**WSA II XL**  
Pliable et isolant

Les WSA II et WSA II XL sont des casques récepteurs sans fil sophistiqués. Fabriqués en France par XP spécialement pour nos détecteurs, ils fonctionnent avec la télécommande du **DÉUS II** ou encore avec le WS6 Master, c'est à dire lorsque le WS6 est utilisé comme commande.

- Une fois appairés avec la télécommande ou le WS6 Master, ils s'allument et s'éteignent automatiquement (En manuel pressez - pour allumer et + - pour éteindre le casque). Si aucune connexion n'est détectée, le casque s'éteint au bout de 5 minutes.
- Leur volume est réglable soit depuis la télécommande (ou le WS6 Master), soit directement par leurs touches + -.
- Ils intègrent aussi un traitement d'égalisation audio 4 bandes, toujours réglables depuis la télécommande (ou le WS6 Master), afin de les adapter à votre audition (cf. Audio).

### Niveau batterie :

Après les clignotements rapides d'allumage, le casque indique son niveau batterie par 1 à 3 longs flashes successifs suivant l'état de sa batterie :



Les oreillettes WSA II et WS6 se déclivent pour changer l'arceau (backphone) mais surtout afin de les insérer dans le Support Canne ou le Bracelet (Cf. page Accessoires).

XP vous présente le premier casque à conduction osseuse conçu pour la détection de métaux, le BH-01. Fabriqué en France par XP, il est étanche IP68 - 20m pour vous permettre de plonger avec votre OËUS II.



## BH-01

### Pourquoi un casque à conduction osseuse ?

L'oreille se remplissant d'eau, l'audition est souvent dégradée sous l'eau avec les casques étanches ordinaires. Le BH-01 se positionne devant les oreilles sur l'os des pommettes et transmet le son à l'oreille interne directement par le biais de vibrations appliquées aux os, sans solliciter les tympans. Vos oreilles sont donc libres. Dans des eaux troubles ou bruyantes, vous pourrez avantageusement plonger avec des bouchons d'oreilles pour éviter une infection ou simplement pour mieux vous isoler des bruits. Vous entendrez ainsi parfaitement le son par conduction osseuse tout en protégeant vos oreilles. Il vous est aussi

possible d'utiliser ce casque sur terre avec le privilège de pouvoir écouter votre environnement ou à l'opposé de vous isoler d'environnements bruyants à l'aide toujours de bouchons d'oreille.

**Attention :** Utilisez uniquement des bouchons d'oreille spéciaux adaptés à la plongée et permettant l'équilibre des pressions. N'utilisez jamais des bouchons standards dangereux pour le conduit auditif en plongée.



Le BH-01 permet en outre aux malentendants de ressentir les vibrations générées par les cibles vers la cochlée, ou simplement les vibrations en fonction du type d'altération du système auditif. Un ajustement des fréquences audio vers les basses fréquences (100 à 300Hz) pourra en fonction du trouble, améliorer encore la perception.

### Positionnement du BH-01

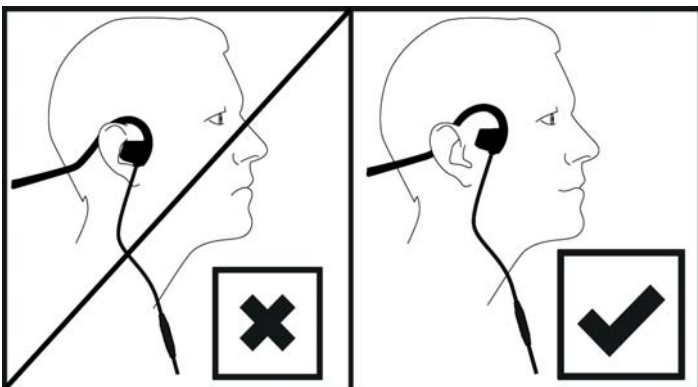

>100 dB !

Attention, ce casque à conduction osseuses n'est pas destiné à être positionné sur les oreilles mais à l'avant de celles-ci, sur les pommettes comme indiqué ci-contre.

Positionné sur les oreilles ce casque peut endommager sérieusement votre audition à fort niveau. Afin de limiter le risque, la télécommande force le volume à 5 à chaque démarrage.

### Rangement et nettoyage BH-01



Le BH-01 est fourni avec un support de rangement à conserver. Il permet au casque de garder sa forme pour bien se plaquer à vos pommettes et ainsi mieux transmettre le son. Ceci permet aussi d'éviter un contact saillant et anguleux avec vos pommettes.

**⚠** Après utilisation dans l'eau salée, protégez la connectique en revissant le capuchon étanche. En cas d'intrusion d'eau salée ou de sable dans la connectique, rincez abondamment à l'eau claire puis séchez-le avant de refermer le bouchon pour le stocker. Faites de même en cas d'intrusion d'eau salée ou de sable dans l'embase femelle de la télécommande.



# PINPOINTER



Le Pinpointer MI-6 radio connecté permet la transmission de son signal audio, ainsi que les réglages et l'affichage de fonctions étendues vers le DEUS II (référez vous aussi au manuel du MI-6).

## Affichage des fonctions MI-6

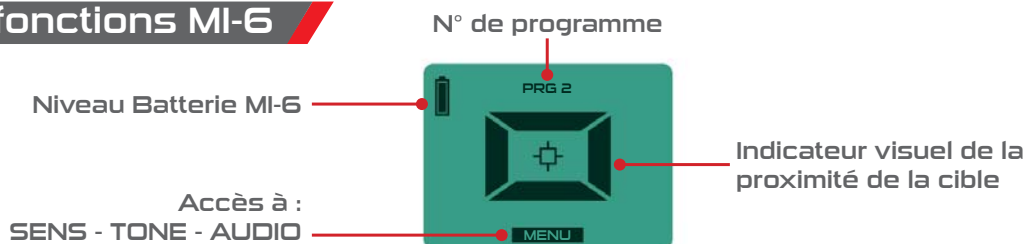

### Sensibilité



La sensibilité du MI-6 est modifiable sur 50 niveaux via la télécommande. Pressez **-** **+** pour augmenter ou baisser la sensibilité du MI-6.

**RETUNE** : Régulièrement, re-calibrez le seuil du MI-6 en pressant son bouton **très brièvement** tout en l'éloignant de toute source métallique.

Améliorez la localisation et réduisez la sensibilité à la volée: Re-calibrez à proximité de l'objet quand il sonne, vous réduirez automatiquement la zone de détection. et localiserez bien mieux. Retrouvez la pleine sensibilité en pressant brièvement loin de métal. Sur sol minéralisé, re-calibrez-le au contact du sol.

### Tonalité



Modifiez la tonalité audio grave/aigu du mode PULSE de 100 à 1582 Hz.

Pressez **-** ou **+** pour ajuster la tonalité.

### Audio PITCH / Audio PULSE



**Audio PITCH** : Le son varie en tonalité et en intensité, c'est le mode par défaut, il offre une plus grande facilité de localisation.

**Audio PULSE** : Sonorité plus forte, destinée aux environnements bruyants. Localisation moins aisée qu'en mode PITCH. Performances identiques au mode PITCH.

Pressez **-** ou **+** pour basculer d'un mode à l'autre.

### Programmes & Sauvegarde

A partir d'un des 3 programmes d'usine présents dans la télécommande pour le MI-6, vous pouvez créer 1 programme utilisateur supplémentaire en programme 4.

Choisissez le programme que vous souhaitez modifier en pressant **-** ou **+**.

Entrez dans les réglages en pressant **MENU**, sauvegardez vos réglages en pressant **SAVE**.

Les 4 programmes de la télécommande pour le MI-6 sont distincts des programmes internes au pinpointer. Lors d'usage autonome (désappairé) le MI-6 retrouvera donc toujours ses programmes d'usine internes.

### Retrouver son MI-6 perdu

Dans Option, Appairer Pinpointer, Select, choisissez **RETROUVER** en pressant **SELECT**.

Le pinpointer se mettra à sonner et clignoter à distance dans un rayon de 25 mètres, même éteint et même après plusieurs semaines !

## Autonomie

TÉLÉCOMMANDE	Sortie Audio sur casque sans fil	Sortie Audio HP ou BH-01 actif (>0)
AUTONOMIE	30 h	15 h
CASQUE WS6		
AUTONOMIE	14 h	-
WSA II / WSA II XL		
AUTONOMIE	17 h	-
DISQUE EN MULTI	Prg 1, 2, 3, 4, 5, 7, 8, 9, 11, 12	Prg 6 DEEP HC / Prg 10 DIVING
AUTONOMIE	12 h	8 h
DISQUE EN P7 (MONO)	Selon la fréquence	
AUTONOMIE	⌚ 10 à 20 h	

L'autonomie de la télécommande est de 30h sur la sortie casque sans fil, mais elle chute à 15h avec le Haut parleur ou casque BH-01 actif, même au niveau 1. Désactivez les sorties non utilisées en les mettant bien à 0 pour augmenter l'autonomie.

Oëus II est régulé, il n'y a pas de perte de performance lors de la baisse du niveau batterie.

## Temps de charge : ~3 Heures

Les batteries LiPo (Lithium polymère) n'ont pas d'effet mémoire si bien que vous pouvez les recharger à tout moment sans attendre une décharge complète.

## Clignotement de la LED du disque et significations

- Disque en charge : LED permanente
- Allumage : Flashs rapides suivi de 3 à 1 flash longs en fonction du niveau batterie\*.
- En fonctionnement : 1 flash par seconde
- En veille : 1 flash toutes les 4 secondes
- En veille profonde fortement déchargée: 1 flash toutes les 30 secondes
- Extinction : de 3 à 1 Flash longs en fonction du niveau batterie\*
- À l'allumage du pinpointer MI-6 : la LED du disque clignote rapidement.

\*  = 100%  = 60%  = 30% 

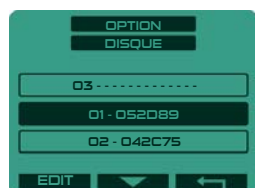

Pour éteindre la LED du disque et du casque sans fil pendant l'usage: Dans OPTION > Appairer DISQUE, sélectionnez le disque de votre choix comme ci-contre et appuyez 4 secondes sur la touche . A l'extinction ce mode se désactive et les LED re-fonctionneront normalement.

# ALIMENTATION - BATTERIES

## Charge

Le disque, la télécommande et le casque sont alimentés par une batterie Lithium (LiPo). Veuillez utiliser le bloc secteur fourni qui permet à l'aide du câble à 3 sorties de charger simultanément les 3 éléments.



Le DEUS II peut se charger par tout bloc secteur USB 5V / 1A minimum ainsi que par les chargeurs de secours (power banks) pour smartphone. Attention aux contrefaçons, utilisez toujours un modèle certifié de marque réputée, comportant les symboles de certification suivants :



Dans aucun cas XPLORES (XP METAL DETECTORS) ne peut être tenu responsable des dommages ou des pertes engendrés par l'usage d'un chargeur défectueux ou ne respectant pas les standards de certification en vigueur.

- Raccordez la prise USB à l'alimentation.
- Raccordez le connecteur rond à la télécommande, et les 2 USB mini B au casque et à la pince de charge.

La charge du disque se fait à l'aide de la pince fournie, connectez-là suivant les nervures du protège disque afin de respecter le bon sens de branchement et éviter une inversion. La sortie de la pince doit être orientée vers le centre du disque comme indiqué ci-dessous.

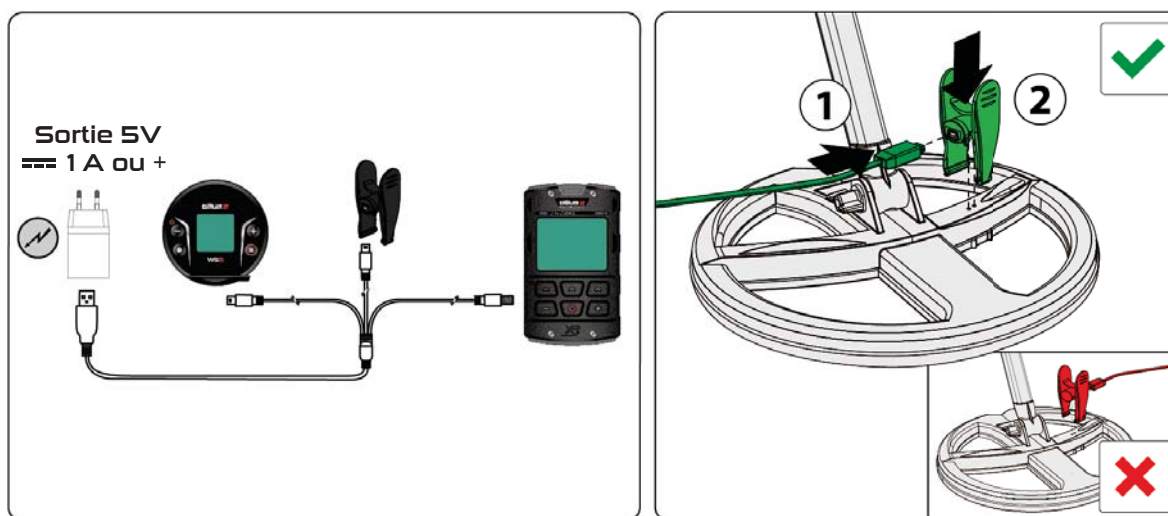

## Durée de vie des batteries Lithium Polymère (LiPo)

Une batterie LiPo bien entretenue peut tenir 10 ans sur votre détecteur XP !

Les batteries Lithium Polymère (LiPo), sont faites pour supporter des centaines de charges engendrant ainsi des économies de piles significatives. A titre d'exemple une durée de vie de 10 ans est envisageable dans le cadre d'une utilisation hebdomadaire si elles sont correctement utilisées.

La durée de vie des batteries est entre vos mains !

Pour prolonger la durée de vie de vos batteries au delà de 5 ans, ne les stockez pas soit déchargées soit pleinement chargées pour une longue période. Conservez-les à mi-charge entre 40 et 80%.

Si vous n'utilisez pas votre détecteur pendant plusieurs mois, vérifiez-le tous les 2 mois en faisant un cycle de décharge puis recharge à 40-80 %.

## Remplacement batterie

La batterie des casques sans fil (ref batterie : GMB452230 - ref XP : DO88WS-WTUBE) et de la télécommande (ref batterie: GMB721945 - ref XP : DO88M-WTUBE) est facilement remplaçable, dévisser le capot arrière/inférieur du casque ou de la télécommande / Démontez la grille et le Haut parleur (télécommande) / Déclispez la batterie / changez là / puis revisser le capot en prenant soin aux joints.

⚠ Il est fortement conseillé de passer par un revendeur agréé pour le remplacement des batteries du détecteur. Toute panne ou défaut d'étanchéité engendré par le changement de la batterie ou l'ouverture du boîtier n'étant pas couvert par la garantie.

**REPLACEMENT BATTERIE** (ref batterie: GMB721945 - ref XP : DO88M-WTUBE): La batterie du disque de détection est quant à elle scellée pour des raisons d'étanchéité. Son remplacement nécessite le retour à nos services ou auprès d'un distributeur XP.

- Retirez le protège disque. A l'aide d'un cutter découpez le capot de la batterie en suivant la rainure intérieure, le capot batterie est celui avec le pictogramme de batterie ⚠.
- Débranchez la batterie HS et enlevez la. Les batteries Lithium doivent être recyclées de manière appropriées ou retournées à votre vendeur.
- Reconnectez la nouvelle batterie et injectez le silicone de la seringue sur le connecteur blanc de la batterie.
- Apposez la colle du kit sur le pourtour du compartiment et insérez l'ensemble batterie/capot et collez le. Maintenez le capot à l'aide de la pince.
- Retourner le disque et le mettre bien à l'horizontale pour que le silicone liquide vienne parfaire l'étanchéité, laissez sécher pendant 24 h.
- Enfin ébavurez la colle en excès et repositionnez le protège disque.

Une vidéo explicative du remplacement de la batterie est accessible sur le site internet XP. Les batteries sont garanties 2 ans pièces et main d'œuvre.

## Précautions de sécurité

Température ambiante permise durant la charge : De 0°C à + 40°C Maximum.  
Température de stockage conseillée : 25°C.

### Les batteries :

- Les batteries sont équipées de systèmes de protection internes les protégeant des surcharges et décharges profondes. Il ne faut pas intervenir sur les batteries ou les mettre en court-circuit, cela pourrait être dangereux et détruirait les circuits de protection, risque d'explosion, de fumée et d'incendie.
- Ne laissez pas les batteries en charge inutilement et par précaution débranchez le bloc secteur après un cycle de charge après 3H.
- Si vous remarquez une perforation, une odeur ou quelque chose d'anormal retournez la batterie au vendeur dans un sac plastique étanche, ne tentez pas alors de la recharger au risque de provoquer échauffement, explosion ou incendie.
- Ne jetez pas la batterie lithium aux ordures, déposez-la dans un point de collecte spécifique.
- Ne pas approcher les batteries de sources de chaleur et ne pas les jeter au feu.
- Ne pas perforer l'enveloppe de la batterie ou tenter de souder la batterie.
- Il y a risque d'explosion ou d'incendie si la batterie est remplacée par une batterie de type incorrecte. N'utilisez que des batteries LiPo de chez XP.
- Si vous remarquez une surchauffe anormale des éléments en charge, débranchez immédiatement le bloc secteur et ne tentez plus de recharger.

## Bloc secteur

- Branchez toujours votre bloc secteur dans des endroits accessibles et visibles de manière à pouvoir le débrancher rapidement en cas de surchauffe ou autre anomalie électrique.
- Ne pas laisser le détecteur en charge sans surveillance et près de matières inflammables.
- Le bloc secteur est destiné à un usage intérieur uniquement, ne pas l'exposer à l'eau ou à l'humidité.
- En cas d'orage et d'éclairs, ne pas recharger les batteries et débranchez votre bloc secteur.
- Le chargeur XP n'est certifié qu'avec le bloc secteur d'origine ou tout bloc secteur USB certifié :



Xplorer ne pourra être tenu pour responsable de conséquences liées à un non respect de ces précautions d'utilisation.

# PLONGÉE ET ETANCHEITE

Le **DÉUS II** est conçu avec des matériaux robustes et résistants au milieu salin. Par exemple la connectique, les visseries ainsi que les contacts de charge du disque sont en acier inoxydable grade marine. Cependant comme avec tout matériel de plongé des précautions sont indispensables :

- ⚠ Rincez votre détecteur à l'eau claire après usage sur plage et avant de dévisser le connecteur ou le bouchon.
- ⚠ Révissez systématiquement les bouchons des connecteurs afin de ne jamais faire entrer d'eau salée ou de sable dans la connectique de la télécommande et du casque BH-01 au risque de corroder les contacts internes. En cas d'intrusion d'eau salée ou de sable, rincez abondamment à l'eau claire les contacts mâles et femelles ainsi que le connecteur, puis laissez sécher.
- ⚠ Ne jamais laisser la télécommande dans une voiture en plein soleil surtout si elle est équipée de son bouchon rouge, au risque de déformer son haut-parleur.

## Choix du bouchon

### BOUCHON GRIS n°1 = 1 m max

C'est le bouchon pour un usage courant en terrestre ou en immersion de la télécommande jusqu'à 1 m.

Une membrane étanche laisse passer l'air mais résiste à 1 m de profondeur. Elle équilibre la pression interne afin d'éviter que la télécommande ne gonfle lors de variation de T° ou d'altitude.

### BOUCHON ROUGE n°2 = 20 m max

Réservé à un usage sous-marin exclusivement.

En terrestre le bouchon rouge n'équilibrera pas la pression interne, ce qui peut entraîner un gonflement du clavier souple ou un plaquage du haut-parleur lors de variations de T°. Si cela vous arrive et que vous constatez une mauvaise sonorité du haut-parleur, montez le bouchon gris et soufflez en plaquant votre bouche au niveau de la grille du haut-parleur pour le repousser.



## Nettoyage obligatoire après utilisation sous-marine

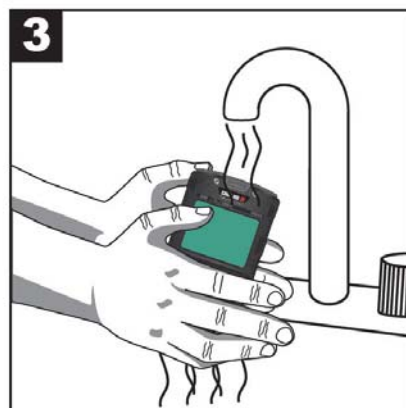
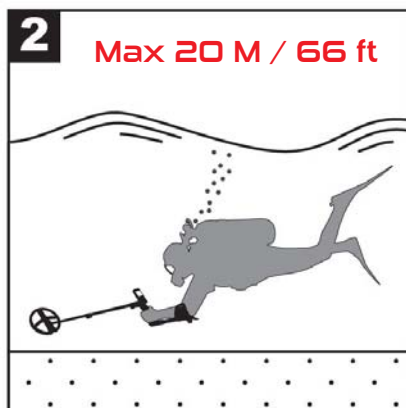

- 1** Avant toute immersion au delà de 1m de profondeur, vissez le bouchon rouge N°2.
- 2** Profondeur max 20 Mètres.
- 3** Rincez à l'eau claire l'intégralité du détecteur.
- 4** Séchez le détecteur à l'aide d'une serviette.
- 5** Remettez le bouchon gris N°1 pour tout usage terrestre et jusqu'à 1 m de profondeur dans l'eau pour la télécommande.

## Et au de-delà de 20 mètres ?

Au-delà de 20m l'écran commence légèrement à se noircir au centre en raison de la pression exercée par sa vitre sur ses cristaux, mais ceci est réversible lors de la remontée. Par contre au environ de 35m de profondeur, l'écran peut se casser, soyez donc prudent.



## Montage Guide d'onde

Ce guide d'onde permet une liaison parfaite des ondes radio entre le disque et la télécommande ou le WS6 lors de l'immersion du **DĒUS II**. Il n'est pas nécessaire si vous n'immergez le disque que de quelques centimètres.

Le guide d'onde est composé de :

- 1 câble coaxial.
- 1 élastique pour fixer l'autre extrémité du câble guide d'onde au disque.
- 2 rubans auto-agrippant permettant une fixation rapide et efficace du câble sur la canne.
- 1 clip plastique pour fixer le câble à la télécommande **DĒUS II**.

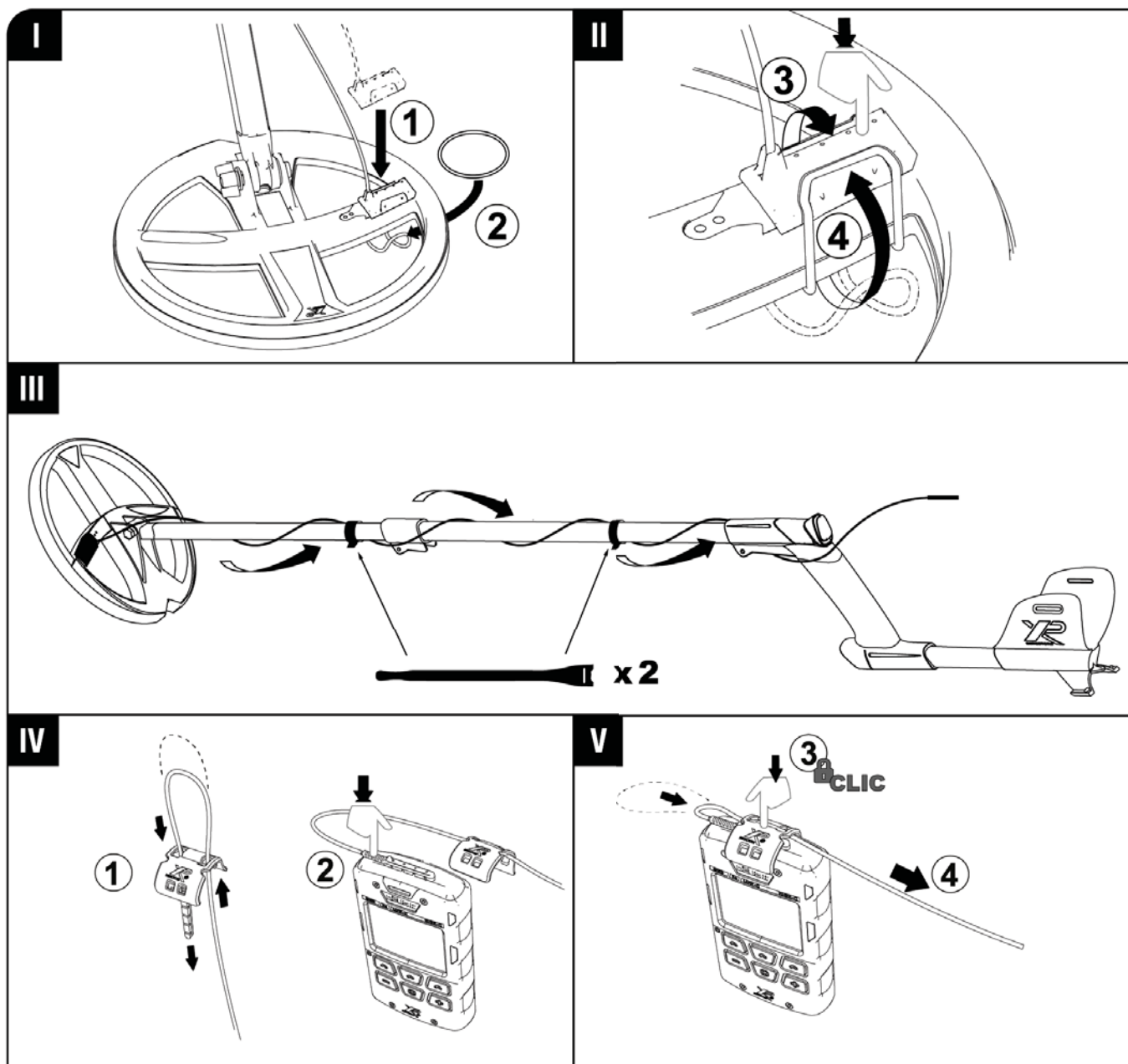

# PROBLÈMES & SOLUTIONS

**Vous ressentez un comportement anormal ou des faux signaux parasites intempestifs sans raisons**

CAUSES	SOLUTIONS
La sensibilité est trop forte.	Baissez la sensibilité.
Vous traversez une zone fortement parasitée (ligne à haute tension, transformateur électrique, clôture électrique).	Baissez la sensibilité. Éloignez vous de cette zone. Changez de fréquence ou décalez la fréquence.
Vous êtes sur une journée orageuse et les décharges électromagnétiques des éclairs perturbent le détecteur.	Éteignez l'appareil et attendre que l'orage passe.
Vous êtes à proximité d'autres détecteurs de métaux en marche.	Changez de fréquence ou décalez la fréquence.
Les effets de sol sont mal réglés.	Procédez à un réglage automatique (GRAB).
Le sol est pollué de nombreux ferreux et autres métaux.	Cherchez un lieu moins pollué. Ne faites pas de test dans votre jardin !

**Le disque ne s'allume pas mais la télécommande ou le casque oui**

CAUSES	SOLUTIONS
Vous avez sélectionné un autre disque dans le menu OPTION - PAIRING DISQUE.	Sélectionnez le disque correspondant dans la liste des disques.
Le numéro de série du disque que vous avez rentré dans la télécommande est incorrect ou a été changé par inadvertance.	Vérifiez le numéro de série du disque et entrez le à nouveau en mode automatique (voir chapitre appariage disque).
Batterie disque vide.	Rechargez votre disque.
Disque défectueux.	Contactez votre revendeur.

**Pas de son de détection au casque sans fil, bien qu'il soit allumé et que l'appui sur les touches génère un bip sonore**

CAUSES	SOLUTIONS
Si vous utilisez le WS6 Master (sans télécommande) alors vous avez peut être choisi un mauvais disque dans OPTION > DISQUE.	Sélectionnez le bon disque.
Le casque n'a pas été appairé à la télécommande. Si vous utilisez le WS6 Master (sans télécommande), le casque n'a pas été appairé au disque.	L'appairer à la télécommande. L'appairer au disque.

**Le casque ne produit pas de son au passage d'une cible et l'appui des touches ne produit pas de bip sonore**

CAUSES	SOLUTIONS
Le backphone (arceau) est défectueux.	L'oreillette s'est déclipée légèrement de l'arceau, reclipsez-la. Ou changez le backphone, il se remplace aisément.
L'oreillette est défectueuse.	Contactez votre revendeur.

## Radio

Liaison	Liaison XP, Sans fil numérique		
Canaux	36 canaux automatiques		
Specs Bande radio	FRÉQUENCES	PUISSANCE	
	Communication	2.40 à 2.48 GHz	<2.11 dBm
	Détection	3.9 à 135.7 KHz	<72dBµA/m à 10m

## Fonctions / réglages

Fréquences de détection et puissance	Multifréquences simultanées suivant programme. (40dBµA/m à 10m) + 49 mono fréquences de 4 à 45KHz sélectionnables autour de 7 fréquences principales
Sensibilité	99 niveaux
Type de son	Différents timbres sonores: PWM, SQUARE etc...
Volume audio	10 niveaux pour chaque sortie
Réactivité	9 niveaux (0/0.5/1/1.5/2/2.5/3/4/5)
Réponse audio	8 niveaux
Volume fer	6 niveaux
Multi Tons	Pitch, 1, 2, 3, 4, 5 tons, Full Tones + modes EXPERT
Effets de sol	Tracking, Grab, Manuel
Multi-Notch	Oui avec largeur de bande réglable
Mode statique - Pinpoint	Oui avec et sans Auto-tune - Audio et visuel
Discrimination	Audio et visuelle + rejet capsules ferreuses sur 5 niveaux - Silencieux
Seuil sonore (Threshold)	Seuil et fréquence audio réglable
Égaliseur (Equalizer)	4 Bandes paramétrables sur chaque sortie audio
Programmes	12 usines + 12 utilisateurs
Rétro-éclairage	Ajustable sur 20 niveaux, faible consommation

## Caractéristiques générales

Écran graphique	8192 pixels
Mise à jour logicielle	Oui par connexion USB / Internet
Casques sans-fil optionnels	WS6 (étanche à la pluie) - WSAII (étanche à la pluie) - WSAII XL (IP 68-1m)
Disques sans fil optionnels	DD 22.5cm - 28cm - 34-28cm, tous étanches à 20m
Protège-disque	Oui
Étui de ceinture pour télécommande	Oui
Boîtier de rangement casque	Oui (WS6, WSA II)
Canne	Entièrement télescopique et en S
Batteries	Télécommande / Disque : 700 mAh - Casque: 320 mAh
Niveau batterie	Oui: Télécommande/Casque/Disque/MI-6
Autonomie Télécommande	-15 à 30H en fonction de la sortie audio
Autonomie Casque sans fil	-15H WSAII / WS6
Autonomie Disque	8H à 20H en fonction du programme et de la fréquence.
Chargeur secteur	Suivant version, Input 100-220V 50/60Hz, Output 5V- 1A max
Chargeur allume cigare	En option
Casque à conduction osseuse	Étanche selon IP68 - 20m (optionnel)
Temps de charge	-3 h
Poids complet détecteurs avec batteries	970g (750g sans télécommande)
Poids canne complète	370g (S-Telescopic) - 305g (S-Telescopic lite)
Poids télécommande avec batterie	150g
Poids casque avec batterie	WS6 : 82g - WSA II : 72g - WSA II XL : 250g
Poids disque	22.5 cm : 345g - 28 cm : 470g - 34x28 : 570g
Longueur canne pliée	58 cm
Longueur canne dépliée	130 cm
T° d'utilisation	De 0 à + 40° C
T° ambiante permise en charge	De 0 à + 40°C
T° de stockage conseillée	25°C
Disque étanche	IP 68 - 20m, fonctionne en immersion avec guide d'onde
Garantie	5 ans pièces et main d'œuvre. Batteries, connectiques, chargeurs : 2 ans
Brevets	US 7940049 B2 - EP 1990658 B1 et brevets en cours

# ACCESSOIRES et OPTIONS



DEUS II  
(XPRSW)



22.5 FMF  
(FMF22)



28 FMF  
(FMF28)



34X28 FMF  
(FMF3428)



WS6  
(XPWS6)



WSA II  
(XPWSA2)



WSA II XL  
(XPWSA2)



FX-03



BH-01



MI-6  
(XPMI6)



MI-4  
(XPMI6)



CLIP  
PINPOINTER



DRAGONNE



HOLSTER  
PINPOINTER



ETUI DEUS II



SUPPORT  
WS6



BRACELET  
WS6



CLIP JACK  
ADAPTATEUR



ADAPTATEUR  
DEUS II / JACK



CANNE S-TELESCOPIC



CANNE S-TELESCOPIC LITE



CHARGEUR DE  
VOITURE



XP BACKPACK  
280



XP BACKPACK  
240



XP FINDS  
POUCH



GUIDE D'ONDE



VALISE DE  
TRANSPORT



GOLD PAN  
STARTER



GOLD PAN  
PREMIUM



GOLD BATEA



GOLD PAN  
VS1 RAMPE

## TELESCOPIC STEM

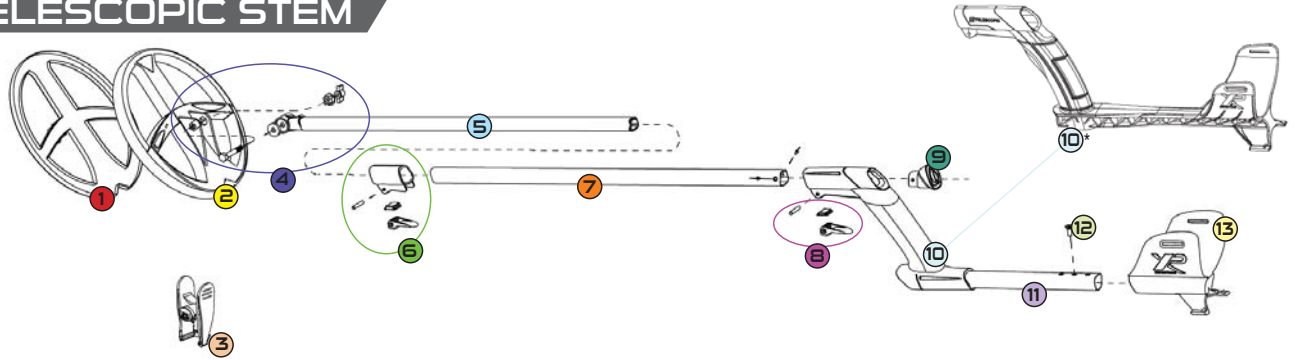

- |                  |                |                    |       |
|------------------|----------------|--------------------|-------|
| ① PROTÈGE DISQUE | ⑤ BAS DE CANNE | ⑨ D05B-A           | ⑬ D07 |
| ② DISQUE         | ⑥ D041         | ⑩ D06 / DO6BLACK * |       |
| ③ D0894          | ⑦ D04          | ⑪ D042             |       |
| ④ D038D          | ⑧ D061         | ⑫ D072             |       |



## DEUS II

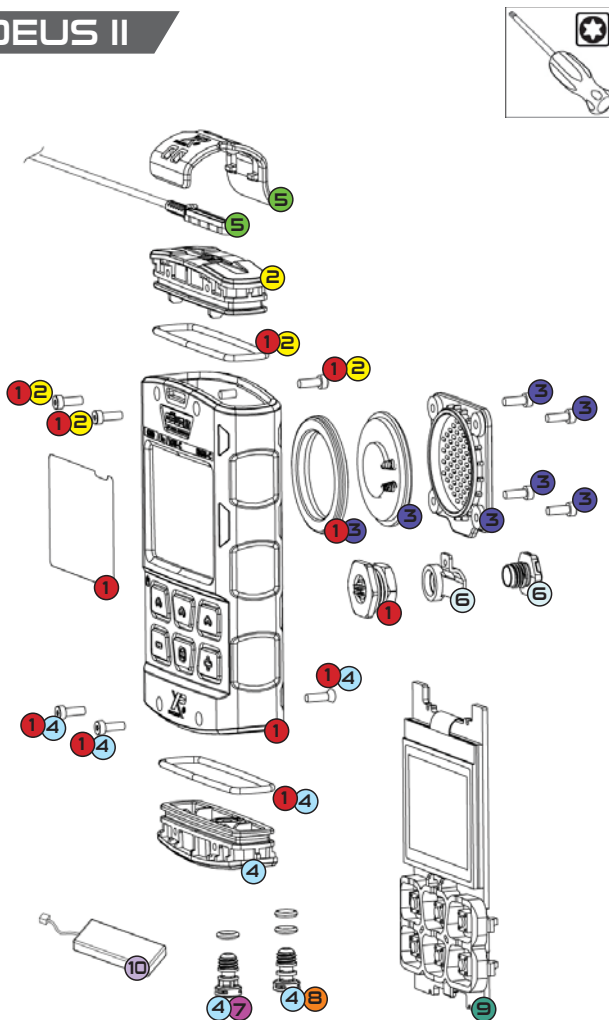

- |                  |                                 |
|------------------|---------------------------------|
| ① D2-RC1-MAIN    | ⑥ D2-RC1-PLUG                   |
| ② D2-RC1-TOP     | ⑦ D2-RC1-GREY1M                 |
| ③ D2-RC1-SPEAKER | ⑧ D2-RC1-RED20M                 |
| ④ D2-RC1-BOTTOM  | ⑨ D2-RC1-PCBLCD (sans batterie) |
| ⑤ D2-RC1-WAVE    | ⑩ D088M-WTUBE (batterie)        |

## WS6

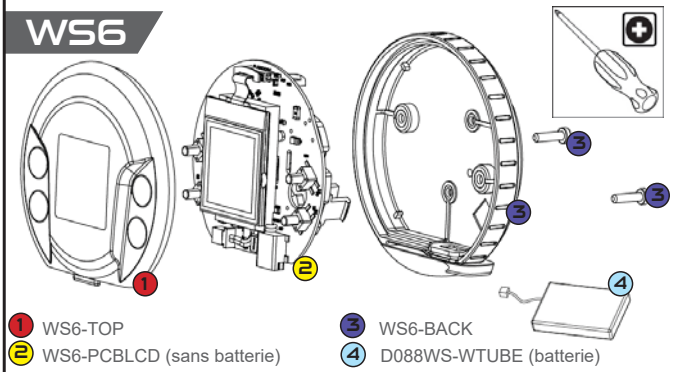

- |                              |                           |
|------------------------------|---------------------------|
| ① WS6-TOP                    | ③ WS6-BACK                |
| ② WS6-PCBLCD (sans batterie) | ④ D088WS-WTUBE (batterie) |

## WS AUDIO II

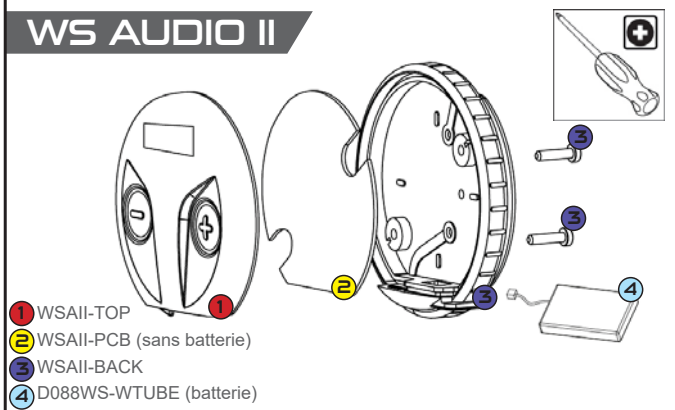

- |                              |                           |
|------------------------------|---------------------------|
| ① WSAILI-TOP                 | ③ WSAILI-BACK             |
| ② WSAILI-PCB (sans batterie) | ④ D088WS-WTUBE (batterie) |

## MI-6 / MI-4

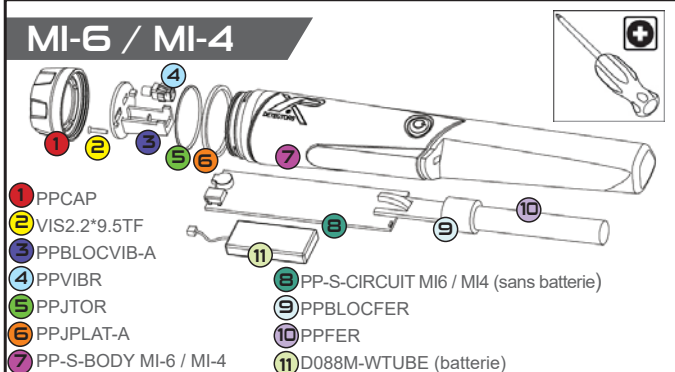

- |                         |  |
|-------------------------|--|
| ① PPCAP                 | ⑧ PP-S-CIRCUIT MI6 / MI4 (sans batterie) |
| ② VIS2.2*9.5TF          | ⑨ PPBLOCFER                              |
| ③ PPBLOCVIB-A           | ⑩ PPFER                                  |
| ④ PPVIBR                | ⑪ D088M-WTUBE (batterie)                 |
| ⑤ PPJTOR                |  |
| ⑥ PPJPLAT-A             |  |
| ⑦ PP-S-BODY MI-6 / MI-4 |  |

# PROGRAMMES D'USINE

GENERAL SENSITIVE SENSIF T FAST PARK DEEP HC DEUS MONO GOLD FIELD RELIC DIVING BEACH BEACH SENS

		Prg 1	Prg 2	Prg 3	Prg 4	Prg 5	Prg 6	Prg 7	Prg 8	Prg 9	Prg 10	Prg 11	Prg 12
MENU													
Discr1	-6.4 à 99	10	6.8	6.8	6.8	10	6.0	6.1	-	-	8.0	8.0	8.0
1 tons	100 à 993 Hz	202	202	-	-	202	202	202	-	-	202	202	202
2 tons		518	518	-	-	518	644	518	-	-	518	518	518
3 tons		644	644	-	-	644	-	644	-	-	644	644	644
4 tons		-	-	-	-	-	-	-	-	-	-	-	-
5 tons		-	-	-	-	-	-	-	-	-	-	-	-
PITCH	150 à 603 Hz	-	-	-	362	-	-	-	-	-	-	-	-
Full Tones	ON /OFF	-	-	ON	-	-	-	-	-	-	-	-	-
B.caps	0 à 5	0	0	0	0	5	0	-	-	-	0	0	0
Notch 1	00-00 à 99-99	00-00	23-25	23-25	23-25	23-36	00-00	00-00	00-00	00-00	00-00	00-00	00-00
Notch 2		-	-	-	-	-	-	-	-	-	-	-	-
Notch 3		-	-	-	-	-	-	-	-	-	-	-	-
Discr IAR	0 à 5	-	-	-	-	-	-	-	0	0	-	-	-
Silencieux	0 à 6	1	1	1	1	3	2	0	-	-	0	0	0
Sensibilité	0 à 99	95	90	90	90	90	93	90	95	95	93	95	95
Sel Sens	1 à 9	-	-	-	-	-	-	-	-	-	9	9	7
Décale Fréquence	0 à 6	-	-	-	-	-	-	-	-	-	-	-	-
Fréquence	FMF ou 4 à 45 kHz	FMF	FMF	FMF	FMF	FMF	FMF	16.5	FMF	FMF	FMF	FMF	FMF
Volume Fer	0 à 5	3	3	-	3	3	3	3	3	3	3	3	3
Réactivité	0 à 5	2.5	2.5	3	3	2.5	2	2.5	2	1	0	0	0
Réponse audio	0 à 7	5	4	4	4	4	5	4	3	5	5	5	5
Seuil sonore	0 à 20	-	-	-	-	-	-	-	0	0	-	-	-
SOL													
Grab / Manuel	60 à 90	-	-	-	-	-	-	-	-	-	-	-	-
Tracking		OFF											
Stabilité sol	1 à 3	2	2	2	2	3	1	-	-	-	-	-	-
Sol Magnétique	Accept / Reject	-	-	-	-	-	-	-	-	-	REJECT	REJECT	REJECT
TYPE AUDIO	PWM / SQUARE	PWM	PWM	PWM	SQUARE	PWM	PWM	PWM	SQUARE	SQUARE	PWM	PWM	PWM
PINPOINT	ON /OFF	AT ON											
GO TERR.	PUSH / AUTO	PUSH											
FREQ SCAN	AUTO / MANUEL	MANUEL											

La détection est une activité qui, comme la plupart des loisirs, nécessite quelques lignes de conduites générales. Ces recommandations permettront à chacun de vivre pleinement sa passion dans le respect des lois, des lieux, de l'environnement et des personnes.

Respectez la loi!

- **Informez-vous sur la législation** existante dans votre pays en matière de détection de métaux.
- **Demandez l'accord au propriétaire** ou au gardien des lieux avant de prospecter.
- **Respectez l'environnement** naturel sur lequel vous prospectez et les lieux que vous serez amenés à parcourir.
- **Rebouchez systématiquement vos trous** afin de laisser les lieux dans l'état où vous les avez trouvés.
- **Gardez avec vous les déchets** que vous avez pu extraire afin de les jeter dans une poubelle.
- **Évitez de prospecter les zones de combats** des dernières guerres. Soyez d'une extrême prudence envers tout objet suspect pouvant ressembler à une munition, grenade, mine, obus ou bombe etc. . .
- **Signalez tout objet suspect** que vous auriez découvert, auprès des autorités compétentes.

N'oubliez pas que vous êtes un ambassadeur de la détection, il est important que vous en donniez une bonne image !

## DÉCLARATION DE CONFORMITÉ UE - IC - UKCA

Cette déclaration est établie sous la responsabilité du fabricant :

XPLORER SARL - 8 rue du Développement - F-31320 CASTANET-TOLOSAN

Nous, XPLORER, certifions que ce détecteur satisfait aux exigences essentielles des directives européennes: RED 2014/53/EU, SECURITE 2014/35/EU et CEM 2014/30/EU, visant à rapprocher les législations des états membres, concernant l'utilisation du spectre radio électrique, la compatibilité radio électrique et la sécurité électrique. L'évaluation de la conformité de l'appareil a été effectuée conformément aux exigences essentielles de cette directive et aux normes harmonisées :

- EMF: EN 62311 : 2008
- DETECTION EU : ETSI EN 303454 V1.1.1
- RADIO EU : EN 300440 v2.1.1 ; ETSI EG 203367 V1.1.1
- RADIO USA : FCC 47 CFR part 15 :2019
- RADIO CANADA : RSS-210\_Issue 9 : 08/2016 (Modification 2017)
- SAFETY : IEC 60950-1 : 12/2005 / AC1:2006 / A1 : 2009 / A2 :2013 ; IEC 62368-1 : 2014
- EMC : ETSI EN 301489-1 : 2019 V2.2.3 ; ETSI EN 301489-9 : 2019 V2.1.1 ; Draft ETSI EN 301489-17 : 2019 V3.2.2

Accès aux informations de conformité sur la télécommande : **START > OPTION > CONFIGURATION > INFO.**

Une copie du certificat peut être fourni sur demande auprès de :  
XPLORER SARL - 8 rue du Développement - F-31320 CASTANET-TOLOSAN

Le présent appareil est conforme aux CNR d'Industrie Canada applicables aux appareils radio exempts de licence. L'exploitation est autorisée aux deux conditions suivantes :

- (1) l'appareil ne doit pas produire de brouillage, et
- (2) l'utilisateur de l'appareil doit accepter tout brouillage radioélectrique subi, même si le brouillage est susceptible d'en compromettre le fonctionnement.



## Sécurité rapport aux ondes radio HF

Ce produit est conforme aux normes en matière de sécurité des utilisateurs vis-à-vis des ondes électromagnétiques. Pour comparaison, les puissances radio mises en œuvre sont considérablement plus faibles et sans commune mesure avec celles émises par la téléphonie mobile (2000 à 4000 fois plus faibles). De plus en utilisation complète, le casque écouteur audio n'est qu'un récepteur radio passif.

Avertissement : Les accessoires livrés avec ce détecteur peuvent varier, de même les menus et certaines fonctionnalités décrites dans ce manuel peuvent différer sensiblement par rapport au produit acheté.

Ce détecteur ne convient pas pour des applications de recherche de cibles dangereuses comme les munitions ou les mines etc...

## Recyclage des déchets électriques et électroniques dans l'union européenne et les autres pays/régions conformément aux procédures de tri sélectif



Ce symbole figurant sur le produit ou son emballage signifie que ce produit ne doit pas être jeté avec vos déchets domestiques. Vous devez l'apporter à un point de collecte prévu pour le recyclage des déchets électriques et électroniques. Ce tri sélectif et le recyclage associé permettent de préserver les ressources naturelles et d'éviter les risques potentiels pour la santé humaine et l'environnement, qu'une mise au rebut inappropriée pourrait entraîner en raison de la présence éventuelle de substances dangereuses dans les équipements électriques et électroniques.

Pour plus d'informations sur les endroits où déposer vos déchets électriques, veuillez contacter le magasin où vous avez acheté ce produit ou le retourner à votre fournisseur.

Il en va de même pour les batteries Lithium qui doivent être recyclées de manière appropriée ou retournées à votre vendeur.

© 2021 Xplorer sarl

Ce document contient des informations protégées par les lois en vigueur sur le copyright, les marques, et droit d'auteur.

Toute reproduction même partielle de ce document, des logos ou des marques est interdite

XPLORER SARL - 8 rue du Développement - F-31320 CASTANET-TOLOSAN

## PRECAUTIONS D'EMPLOI

**DÉUS II** est un appareil de précision robuste afin de répondre aux contraintes de la détection. Malgré tout, il est important d'en prendre soin et de respecter quelques précautions afin d'en prolonger la durée de vie :

- Ne pas stocker votre appareil pour une longue période avec des batteries déchargées.
- L'idéal est de procéder à un cycle de décharge/charge au moins une fois par mois et de stocker les batteries à environ 40 à 80% de charge pour prolonger leur durée de vie au-delà de 5 ans.
- N'exposez pas votre détecteur à de fortes températures notamment dans une voiture en plein soleil.
- N'exposez pas votre détecteur au soleil inutilement hors utilisation.
- Utilisez le boîtier de protection du casque, ne le transportez pas au fond d'un sac sans le protéger.
- Utilisez l'étui fourni pour protéger la télécommande lors d'une utilisation en environnement agressif et lors du rangement du détecteur.
- En fonction de vos usages, il peut être judicieux de nettoyer régulièrement les éléments de votre détecteur. Un nettoyage avec un chiffon humide suffit.
- En environ salin un rinçage à l'eau claire est obligatoire pour la télécommande, le disque et le casque BH-01. N'utilisez pas de solvant ou d'alcool.
- Après usage, retirez les saletés des éléments de blocage de la canne.
- Le bloc d'alimentation secteur est destiné à un usage intérieur uniquement, connectez le dans un endroit visible et accessible. Débranchez-le après usage, en cas de surchauffe ou lors de tout autre événement suspect.
- L'équipement doit être rechargé avec un adaptateur secteur en sortie TBTS et SPL.



**XP DEUS II - 5 ANS DE GARANTIE**

En plus de la garantie légale qui découle des articles 1641 et suivants du Code Civil et des articles L. 211-1 et suivants du code de la consommation, due en tout état de cause sur des défauts et des vices cachés, XP assure cette garantie contractuelle du détecteur **DEUS II** de 5 ans à compter de la date d'achat par l'acheteur initial.

Cette garantie pièces et main d'œuvre, ne couvre pas :

- Les dommages causés par accident, chute ou choc.
- Les détériorations provoquées par un emploi anormal ou dues au non-respect des conditions d'utilisation prescrites dans le mode d'emploi de l'appareil.
- L'utilisation sans protège disque, ou avec protège disque défectueux.
- La manipulation du circuit électronique effectuée par une personne non habilitée.
- La corrosion des circuits due à des négligences comme le maintien des éléments en atmosphère confinée humide.
- La réduction de l'autonomie des batteries.
- La rupture des câbles et fils.

Pièces d'usures non couvertes par la garantie :

- Protège disque, mousses de protection des casques, éléments du kit de serrage des disques, housses et étuis de transport (Ces éléments sont à remplacer dès qu'une usure se fait sentir, de manière à ne pas endommager le produit).
- Les batteries, la connectique et les chargeurs sont garanties 2 ans.

En cas de panne contactez votre revendeur pour conseil. Si l'appareil lui est retourné, il doit être accompagné de la facture d'achat et d'une note explicative du défaut, le port aller étant à votre charge. Dans le cas où l'appareil a été remplacé par un appareil neuf ou reconditionné, la garantie continuera à s'appliquer comme s'il s'agissait de l'appareil initial.

**Contacts**

Site : [www.xpmetaldetectors.com](http://www.xpmetaldetectors.com)  
e-mail : [contact@xpmetaldetectors-media.com](mailto:contact@xpmetaldetectors-media.com)

XPLORER sarl  
8 rue du développement  
F-31320 CASTANET TOLOSAN  
Tel : 05.34.43.10.52  
Fax : 05.34.43.10.53

XP et **DEUS** sont des marques déposées de Xplorer sarl. Xplorer se réserve le droit de modifier les caractéristiques ou spécifications de ses détecteurs sans préavis.

**Spécificité batteries IATA / Transport Aérien**

	Qté	Type	Puissance	Poids
Disque 22 cm FMF	1	700 mAh	2.60 watts/heure	12 g
Disque 28 cm FMF	1	700 mAh	2.60 watts/heure	12 g
Disque 34x28 cm FMF	1	700 mAh	2.60 watts/heure	12 g
Télécommande DEUS II	1	700 mAh	2.60 watts/heure	12 g
WS6 / WSA II / WSA II XL	1	320 mAh	1.11 watts/heure	6 g
Pinpointer MI-6	1	630 mAh	2.30 watts/heure	11 g
Pinpointer MI-4	1	630 mAh	2.30 watts/heure	11 g



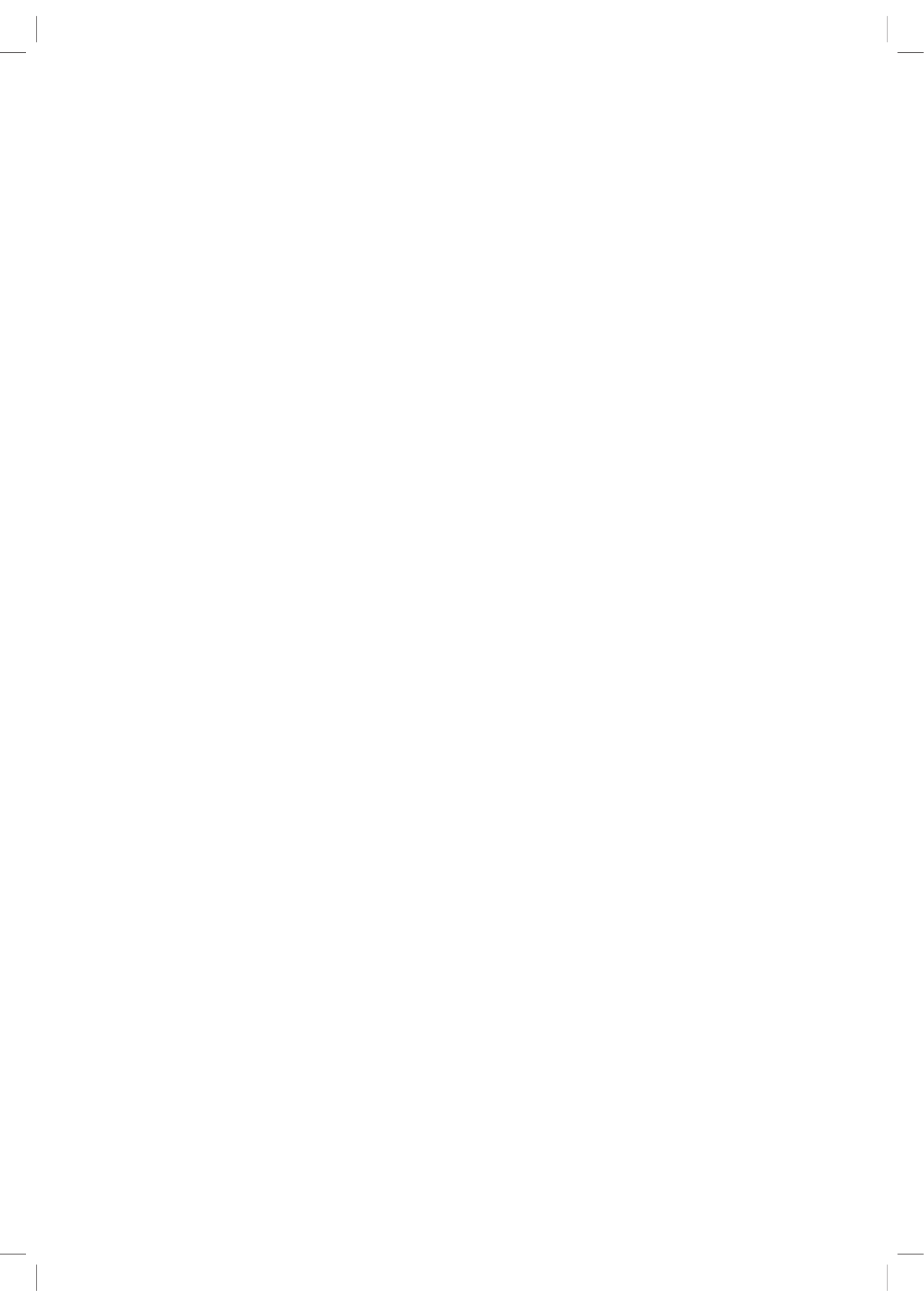

Après avoir chargé votre appareil !

## Allumage rapide

**1** Allumez la télécommande  
Pressez 1 sec le bouton 



**2** Choisissez la sortie audio

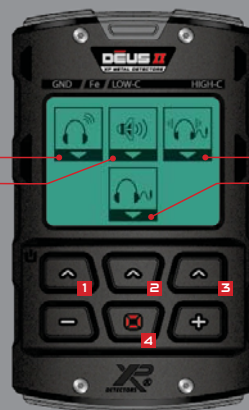

**1** Casque sans fil XP  
**2** Haut-parleur

**3** Casque BH-01  
**4** Casque filaire

**3** Le WS6 s'allume automatiquement si il est appairé à la télécommande ; sinon Allumez le casque en appuyant 2 sec sur le bouton  (WS6 / WSA II / WSA II XL)



**NOTE :** un casque appairé à la télécommande s'allumera et s'éteindra automatiquement. il est possible de désactiver cette fonction dans la télécommande via **OPTION > APPAIRER**.

Les flash de la led indique le réveil du disque puis flashe chaque seconde.

Par défaut le DEUS II démarre sur le programme d'usine N°1 GENERAL.

A l'aide de   vous pouvez tester un autre des 12 programmes d'usine.



## Pour éteindre

Appuyez 2 secondes sur la touche de gauche   de la télécommande.

Le casque s'éteint automatiquement (sinon forcez l'extinction en appuyant sur  et ).

Si vous souhaitez aller plus loin et paramétrer les principaux réglages de détection :

Pressez , faites défiler les fonctions, et ajustez avec  . Pour revenir à l'écran d'accueil pressez .

